

Dell Inspiron 14R

소유자 설명서

컴퓨터 모델 : Inspiron 5420/7420

정규 모델 : P33G

정규 유형 : P33G001



주, 주의 및 경고



주 : 주는 컴퓨터를 보다 효율적으로 사용하는 데 도움을 주는 중요 정보를 제공합니다 .



주의 : 주의는 지침을 준수하지 않을 경우 하드웨어의 손상 또는 데이터 유실 위험이 있음을 알려줍니다 .



경고 : 경고는 재산상의 피해나 심각한 부상 또는 사망을 유발할 수 있는 위험이 있음을 알려줍니다 .

이 문서의 정보는 사전 통보 없이 변경될 수 있습니다 .

© 2012 Dell Inc. 저작권 본사 소유 .

Dell Inc. 의 서면 승인 없이 어떠한 방식으로든 본 자료를 무단 복제하는 행위는 엄격히 금지됩니다 .

본 설명서에 사용된 상표 : Dell ™ , DELL 로고 및 Inspiron ™ 은 Dell Inc. 의 상표입니다 . Microsoft ® , Windows ® 및 Windows 시작 단추 로고  는 미국 및 / 또는 기타 국가 / 지역에서 Microsoft Corporation 의 상표 또는 등록 상표입니다 . Bluetooth ® 는 Bluetooth SIG, Inc. 소유의 등록 상표이며 라이선스 계약에 따라 Dell 에서 사용됩니다 .

본 설명서에서 특정 회사의 표시나 제품 이름을 지칭하기 위해 기타 상표나 상호를 사용할 수도 있습니다 . Dell Inc. 는 자사가 소유하고 있는 것 이외의 타사 소유 상표 및 상호에 대한 어떠한 소유권도 갖고 있지 않습니다 .

차례

1	시작하기 전에	9
	컴퓨터 및 장착된 장치 끄기	9
	안전 지침	9
	권장 공구	10
2	컴퓨터 내부에서 작업한 후	11
3	스위치 분리	13
	절차	13
4	스위치 장착	15
	절차	15
5	전지 분리	17
	절차	17
6	전지 장착	19
	절차	19
7	키보드 분리	21
	선행 조건	21
	절차	22
8	키보드 장착	25
	절차	25
	후행 조건	25
9	베이스 덮개 분리	27
	선행 조건	27
	절차	27
10	베이스 덮개 장착	29
	절차	29
	후행 조건	29

11 메모리 모듈 분리	31
선행 조건	31
절차	31
12 메모리 모듈 장착	33
절차	33
후행 조건	34
13 하드 드라이브 분리	35
선행 조건	35
절차	36
14 하드 드라이브 장착	39
절차	39
후행 조건	39
15 광학 드라이브 분리	41
선행 조건	41
절차	41
16 광학 드라이브 장착	43
절차	43
후행 조건	43
17 손목 받침대 분리	45
선행 조건	45
절차	45
18 손목 받침대 장착	49
절차	49
후행 조건	49
19 미니 카드 분리	51
선행 조건	51
절차	51
20 미니 카드 장착	53
절차	53
후행 조건	54

21 전원 어댑터 포트 분리	55
선행 조건	55
절차	55
22 전원 어댑터 포트 장착	57
절차	57
후행 조건	57
23 코인 셀 전지 분리	59
선행 조건	59
절차	60
24 코인 셀 전지 장착	61
절차	61
후행 조건	61
25 팬 분리	63
선행 조건	63
절차	63
26 팬 장착	65
절차	65
후행 조건	65
27 스피커 분리	67
선행 조건	67
절차	67
28 스피커 장착	69
절차	69
후행 조건	69
29 디스플레이 조립품 분리	71
선행 조건	71
절차	71
30 디스플레이 조립품 장착	75
절차	75
후행 조건	75

31 디스플레이 베젤 분리	77
선행 조건	77
절차	77
32 디스플레이 베젤 장착	79
절차	79
후행 조건	79
33 디스플레이 패널 분리	81
선행 조건	81
절차	81
34 디스플레이 패널 장착	83
절차	83
후행 조건	83
35 디스플레이 연결쇠 분리	85
선행 조건	85
절차	85
36 디스플레이 연결쇠 장착	87
절차	87
후행 조건	87
37 카메라 모듈 분리	89
선행 조건	89
절차	89
38 카메라 모듈 장착	93
절차	93
후행 조건	93
39 프로세서 분리	95
선행 조건	95
절차	96
40 프로세서 장착	97
절차	97
후행 조건	97

41 시스템 보드 분리	99
선행 조건	99
절차	100
42 시스템 보드 장착	103
절차	103
후행 조건	103
BIOS 에 서비스 태그 입력	104
43 프로세서 방열판 분리	105
선행 조건	105
절차	106
44 프로세서 방열판 장착	107
절차	107
후행 조건	107
45 BIOS 플래싱	109

1

시작하기 전에

컴퓨터 및 장착된 장치 끄기

 주의 : 데이터 유실을 방지하려면 컴퓨터를 끄기 전에 열려 있는 모든 파일을 저장하고 닫은 다음 사용 중인 모든 프로그램을 종료합니다 .

- 1 열려 있는 모든 파일을 저장하고 닫은 다음 사용 중인 모든 프로그램을 종료합니다 .
- 2 시작  을 클릭하고 종료를 클릭합니다 .

Microsoft Windows 가 종료되고 컴퓨터가 꺼집니다 .

 주 : 다른 운영 체제를 사용하고 있는 경우 해당 운영 체제의 설명서에서 종료 지침을 참조하십시오 .

- 3 컴퓨터 및 모든 장착된 장치를 전원 콘센트에서 분리합니다 .
- 4 컴퓨터에서 전화선, 네트워크 케이블 및 장착된 장치를 분리합니다 .
- 5 컴퓨터가 콘센트에서 분리되어 있는 상태에서 전원 단추를 누르고 있어 시스템 보드를 접지합니다 .

안전 지침

컴퓨터의 손상을 방지하고 안전하게 작업하려면 다음 안전 지침을 따릅니다 .

 경고 : 컴퓨터 내부에서 작업하기 전에 컴퓨터와 함께 제공된 안전 정보를 읽어 보십시오 . 자세한 안전 모범 사례 정보는 Regulatory Compliance(규정 준수) 홈 페이지 (dell.com/regulatory_compliance) 를 참조하십시오 .

 경고 : 컴퓨터 덮개 또는 패널을 열기 전에 전원을 모두 분리합니다 . 컴퓨터 내부에서 작업한 후 전원에 연결하기 전에 덮개, 패널 및 나사를 모두 장착합니다 .

 주의 : 컴퓨터의 손상을 방지하려면 작업 표면이 평평하고 깨끗한지 확인합니다 .

 주의 : 구성요소 및 카드의 손상을 방지하려면 구성요소 및 카드를 잡을 때 핀이나 단자를 잡지 말고 모서리를 잡습니다 .

 주의 : 숙련된 서비스 기술자만 컴퓨터 덮개를 분리하고 컴퓨터 내부의 구성요소에 액세스할 수 있습니다 . 안전 지침, 컴퓨터 내부 작업 및 정전기 방전 방지에 대한 전체 정보는 안전 지침을 참조하십시오 .

 주의 : 컴퓨터 내부의 부품을 만지기 전에 컴퓨터 후면 금속처럼 도색되지 않은 금속 표면을 먼저 접지합니다 . 작업하는 동안 도색되지 않은 금속 표면을 주기적으로 먼저 내부 구성요소를 손상시킬 수 있는 정전기를 제거합니다 .

 주의 : 케이블을 분리할 경우 케이블을 직접 잡아 당기지 말고 해당 커넥터나 당김 탭을 잡고 분리합니다 . 일부 케이블에는 잠금 탭이나 엄지 나사가 있는 커넥터가 달려 있으므로 이와 같은 종류의 케이블을 분리하기 전에 이러한 탭이나 엄지 나사를 해제해야 합니다 . 케이블을 분리하는 경우 커넥터 핀이 구부러지지 않도록 평평하게 두어야 합니다 . 케이블을 연결하는 경우 커넥터 및 포트의 방향이 올바르게 맞춰졌는지 확인합니다 .

△ 주의 : 네트워크 케이블을 분리하려면 먼저 컴퓨터에서 케이블을 분리한 다음 네트워크 장치에서 케이블을 분리합니다 .

△ 주의 : 8-in-1 매체 카드 판독기에서 설치된 카드를 모두 눌러 꺼냅니다 .

권장 공구

본 설명서의 절차를 수행하는 데 다음 도구가 필요할 수 있습니다 .

- 십자 드라이버
- 플라스틱 스크라이브
- 소형 납작 드라이버

2

컴퓨터 내부에서 작업한 후

교체 절차를 완료한 후 다음을 확인합니다.

- 나사를 모두 장착하고 컴퓨터 내부에 남아 있는 나사가 없는지 확인합니다.
- 컴퓨터를 사용하기 전에 분리한 외부 장치, 케이블, 카드 및 기타 부품을 모두 연결했는지 확인합니다.
- 컴퓨터 및 연결된 모든 장치를 전원 콘센트에 연결합니다.



주의 : 컴퓨터의 전원을 켜기 전에 나사를 모두 장착하고 컴퓨터 내부에 남아 있는 나사가 없는지 확인합니다. 이렇게 하지 않으면 컴퓨터가 손상될 수 있습니다.

3

스위치 분리

⚠ 경고 : 컴퓨터 내부에서 작업하기 전에 컴퓨터와 함께 제공된 안전 정보를 읽어 보고 9 페이지 " 시작하기 전에 " 의 단계를 따릅니다 . 자세한 안전 모범 사례 정보는 Regulatory Compliance(규정 준수) 홈 페이지 (dell.com/regulatory_compliance) 를 참조하십시오 .

절차

- 1 스위치 분리 래치를 한쪽으로 밀니다 .
스위치가 튕겨 나옵니다 .
- 2 스위치를 들어 올려 컴퓨터에서 분리합니다 .



1	디스플레이 덮개	2	스위치
3	스위치 분리 래치		

4

스위치 장착



경고 : 컴퓨터 내부에서 작업하기 전에 컴퓨터와 함께 제공된 안전 정보를 읽어 보고 9 페이지 " 시작하기 전에 " 의 단계를 따릅니다 . 자세한 안전 모범 사례 정보는 Regulatory Compliance(규정 준수) 홈 페이지 (dell.com/regulatory_compliance) 를 참조하십시오 .

절차

- 1 스위치 하단의 탭을 디스플레이 덮개의 슬롯에 맞추고 스위치를 제자리에 끼워 넣습니다.



주 : 스위치의 탭이 디스플레이 덮개의 슬롯에 고정되었는지 확인합니다 .



1	스위치	2	탭
3	슬롯	4	디스플레이 덮개

- 2 11 페이지 " 컴퓨터 내부에서 작업한 후 " 의 지침을 따릅니다 .

5

전지 분리

! 경고 : 컴퓨터 내부에서 작업하기 전에 컴퓨터와 함께 제공된 안전 정보를 읽어 보고 9 페이지 " 시작하기 전에 " 의 단계를 따릅니다 . 자세한 안전 모범 사례 정보는 Regulatory Compliance(규정 준수) 홈 페이지 (dell.com/regulatory_compliance) 를 참조하십시오 .

절차

- 1 디스플레이를 닫고 컴퓨터를 뒤집어 놓습니다 .
- 2 전지 분리 래치를 잠금 해제 위치로 밀니다 .
- 3 전지를 들어 올려 전지 베이에서 꺼냅니다 .

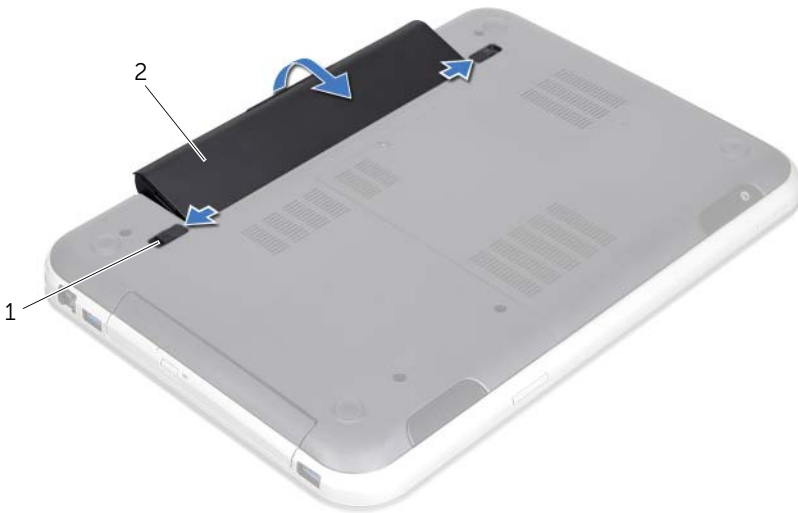

1 전지 분리 래치 (2 개)

2 전지

6

전지 장착



경고 : 컴퓨터 내부에서 작업하기 전에 컴퓨터와 함께 제공된 안전 정보를 읽어 보고 9 페이지 " 시작하기 전에 " 의 단계를 따릅니다 . 자세한 안전 모범 사례 정보는 Regulatory Compliance(규정 준수) 홈 페이지 (dell.com/regulatory_compliance) 를 참조하십시오 .

절차

- 1 전지의 탭을 전지 베이의 슬롯에 맞추고 전지가 딸깍 소리가 나면서 제자리에 끼워질 때까지 전지를 끼워 넣습니다 .
- 2 11 페이지 " 컴퓨터 내부에서 작업한 후 " 의 지침을 따릅니다 .

7

키보드 분리



경고 : 컴퓨터 내부에서 작업하기 전에 컴퓨터와 함께 제공된 안전 정보를 읽어 보고 9 페이지 " 시작하기 전에 " 의 단계를 따릅니다 . 자세한 안전 모범 사례 정보는 Regulatory Compliance(규정 준수) 홈 페이지 (dell.com/regulatory_compliance) 를 참조하십시오 .

선행 조건

전지를 분리합니다 . 17 페이지 " 전지 분리 " 를 참조하십시오 .

절차

△ 주의 : 키보드의 키 캡은 충격에 약하고 쉽게 빠질 수 있으며 장착하는 데 많은 시간을 소모합니다 . 키보드를 분리하거나 다룰 경우 조심합니다 .

- 1 컴퓨터를 뒤집어 놓고 디스플레이를 완전히 열어 놓습니다 .
- 2 플라스틱 스크라이브를 사용하여 키보드를 손목 받침대의 탭에서 해제하고 손목 받침대에서 분리될 때까지 키보드를 위로 빼냅니다 .

△ 주의 : 키보드를 분리하거나 다룰 때 특히 조심합니다 . 그렇지 않으면 디스플레이 패널이 굽힐 수 있습니다 .



1 플라스틱 스크라이브 2 키보드

3 손목 받침대

- 3 키보드를 조심스럽게 뒤집어 손목 받침대 위에 놓습니다 .
- 4 커넥터 래치를 들어 올리고 당김 탭을 당겨 시스템 보드의 커넥터에서 키보드 케이블 및 키보드 백라이트 케이블을 분리합니다 .
- 5 키보드를 들어 올려 컴퓨터에서 분리합니다 .

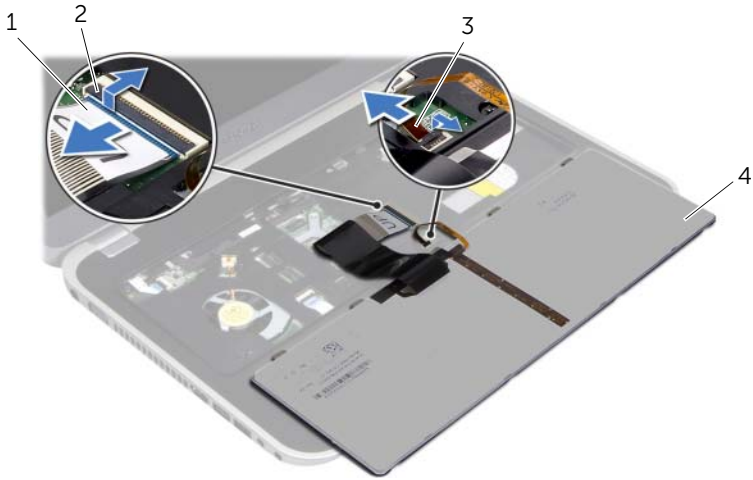

1 키보드 케이블	2 커넥터 래치
3 키보드 백라이트 케이블	4 키보드

8

키보드 장착



경고 : 컴퓨터 내부에서 작업하기 전에 컴퓨터와 함께 제공된 안전 정보를 읽어 보고 9 페이지 " 시작하기 전에 " 의 단계를 따릅니다 . 자세한 안전 모범 사례 정보는 Regulatory Compliance(규정 준수) 홈 페이지 (dell.com/regulatory_compliance) 를 참조하십시오 .

절차

- 1 키보드 케이블 및 키보드 백라이트 케이블을 시스템 보드의 커넥터에 밀어 넣고 커넥터 래치를 눌러 케이블을 고정합니다 .
- 2 키보드 하단의 탭을 손목 받침대의 슬롯에 밀어 넣고 키보드를 손목 받침대에 놓습니다 .
- 3 키보드의 모서리를 조심스럽게 눌러 키보드를 손목 받침대의 탭 아래에 고정합니다 .
- 4 디스플레이를 닫고 컴퓨터를 뒤집어 놓습니다 .

후행 조건

- 1 전지를 장착합니다 . 19 페이지 " 전지 장착 " 을 참조하십시오 .
- 2 11 페이지 " 컴퓨터 내부에서 작업한 후 " 의 지침을 따릅니다 .

9

베이스 덮개 분리

! 경고 : 컴퓨터 내부에서 작업하기 전에 컴퓨터와 함께 제공된 안전 정보를 읽어 보고 9 페이지 " 시작하기 전에 " 의 단계를 따릅니다 . 자세한 안전 모범 사례 정보는 Regulatory Compliance(규정 준수) 홈 페이지 (dell.com/regulatory_compliance) 를 참조하십시오 .

선행 조건

전지를 분리합니다 . 17 페이지 " 전지 분리 " 를 참조하십시오 .

절차

- 1 베이스 덮개를 컴퓨터 베이스에 고정하는 조임 나사를 풀니다 .
- 2 손가락끝으로 베이스 덮개를 컴퓨터 베이스에서 분리합니다 .
- 3 베이스 덮개를 들어 올려 컴퓨터 베이스에서 분리합니다 .



1	조임 나사	2	베이스 덮개
3	탭		

10

베이스 덮개 장착



경고 : 컴퓨터 내부에서 작업하기 전에 컴퓨터와 함께 제공된 안전 정보를 읽어 보고 9 페이지 " 시작하기 전에 " 의 단계를 따릅니다 . 자세한 안전 모범 사례 정보는 Regulatory Compliance(규정 준수) 홈 페이지 (dell.com/regulatory_compliance) 를 참조하십시오 .

절차

- 1 베이스 덮개의 탭을 컴퓨터 베이스의 슬롯에 밀어 넣고 베이스 덮개를 제자리에 끼워 넣습니다 .
- 2 베이스 덮개를 컴퓨터 베이스에 고정하는 조임 나사를 조입니다 .

후행 조건

- 1 전지를 장착합니다 . 19 페이지 " 전지 장착 " 을 참조하십시오 .
- 2 11 페이지 " 컴퓨터 내부에서 작업한 후 " 의 지침을 따릅니다 .

11

메모리 모듈 분리

- ⚠ 경고 :** 컴퓨터 내부에서 작업하기 전에 컴퓨터와 함께 제공된 안전 정보를 읽어 보고 9 페이지 " 시작하기 전에 " 의 단계를 따릅니다 . 자세한 안전 모범 사례 정보는 Regulatory Compliance(규정 준수) 홈 페이지 (dell.com/regulatory_compliance) 를 참조하십시오 .

선행 조건

- 1 전지를 분리합니다 . 17 페이지 " 전지 분리 " 를 참조하십시오 .
- 2 베이스 덮개를 분리합니다 . 27 페이지 " 베이스 덮개 분리 " 를 참조하십시오 .

절차

- ⚠ 주의 :** 메모리 모듈 커넥터의 손상을 방지하려면 메모리 모듈 고정 클립을 벌릴 때 도구를 사용하지 마십시오 .
- 1 메모리 모듈이 튀어 나올 때까지 메모리 모듈 커넥터의 양쪽 끝에 있는 고정 클립을 손끝으로 조심스럽게 벌립니다 .
 - 2 메모리 모듈 커넥터에서 메모리 모듈을 분리합니다 .

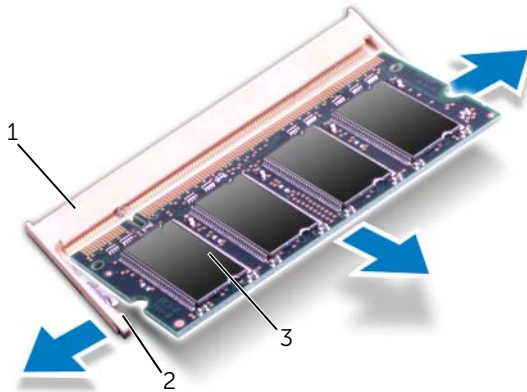

1	메모리 모듈 커넥터	2	고정 클립 (2 개)
3	메모리 모듈		



경고 : 컴퓨터 내부에서 작업하기 전에 컴퓨터와 함께 제공된 안전 정보를 읽어 보고 9 페이지 " 시작하기 전에 " 의 단계를 따릅니다 . 자세한 안전 모범 사례 정보는 Regulatory Compliance(규정 준수) 홈 페이지 (dell.com/regulatory_compliance) 를 참조하십시오 .

절차



주의 : 메모리 모듈을 두 커넥터에 설치할 경우 "DIMM A" 라고 표시된 커넥터에 메모리 모듈을 설치한 다음 "DIMM B" 라고 표시된 커넥터에 메모리 모듈을 설치합니다 .

- 1 메모리 모듈의 노치를 메모리 모듈 커넥터의 탭에 맞춥니다 .
- 2 메모리 모듈을 45 도 각도로 슬롯에 단단히 밀어 넣고 딸깍 소리가 나면서 제자리에 고정될 때까지 메모리 모듈을 아래로 누릅니다 . 소리가 나지 않으면 메모리 모듈을 분리했다가 다시 설치합니다 .



주 : 메모리 모듈이 올바르게 설치되지 않으면 컴퓨터가 부팅되지 않을 수 있습니다 .

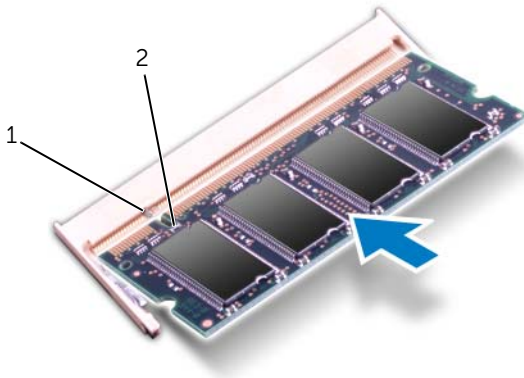

1	탭	2	노치
---	---	---	----

후행 조건

- 1 베이스 덮개를 장착합니다 . 29 페이지 " 베이스 덮개 장착 " 을 참조하십시오 .
- 2 전지를 장착합니다 . 19 페이지 " 전지 장착 " 을 참조하십시오 .
- 3 11 페이지 " 컴퓨터 내부에서 작업한 후 " 의 지침을 따릅니다 .
- 4 컴퓨터를 켭니다 .

컴퓨터가 부팅하면서 메모리를 감지하고 시스템 구성 정보를 자동으로 업데이트합니다 .

컴퓨터에 설치된 메모리 크기를 확인하려면 :

시작  → Control Panel(제어판) → System and Security(시스템 및 보안) → System(시스템) 을 클릭합니다 .

13

하드 드라이브 분리



경고 : 컴퓨터 내부에서 작업하기 전에 컴퓨터와 함께 제공된 안전 정보를 읽어 보고 9 페이지 " 시작하기 전에 " 의 단계를 따릅니다 . 자세한 안전 모범 사례 정보는 Regulatory Compliance(규정 준수) 홈 페이지 (dell.com/regulatory_compliance) 를 참조하십시오 .



주의 : 데이터 유실을 방지하려면 컴퓨터가 켜져 있거나 절전 상태인 경우에는 하드 드라이브를 분리하지 마십시오 .



주의 : 하드 드라이브는 충격에 약합니다 . 하드 드라이브를 조심스럽게 다룹니다 .

선행 조건

- 1 전지를 분리합니다 . 17 페이지 " 전지 분리 " 를 참조하십시오 .
- 2 베이스 덮개를 분리합니다 . 27 페이지 " 베이스 덮개 분리 " 를 참조하십시오 .

절차

- 1 당김 탭을 당겨 시스템 보드 커넥터에서 하드 드라이브 케이블을 분리합니다 .
- 2 하드 드라이브 조립품을 컴퓨터 베이스에 고정하는 나사를 분리합니다 .
- 3 하드 드라이브 케이블 라우팅을 기록하고 라우팅 가이드에서 케이블을 분리합니다 .
- 4 하드 드라이브 조립품 및 해당 케이블을 들어 올려 컴퓨터 베이스에서 분리합니다 .

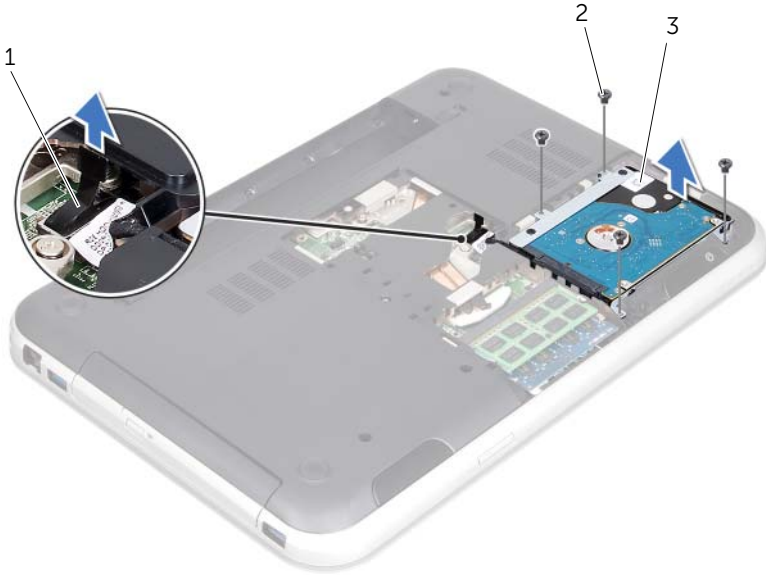

1	하드 드라이브 케이블 커넥터	2	나사 (4 개)
3	하드 드라이브 조립품		

5 접속기를 당겨 하드 드라이브에서 하드 드라이브 케이블을 분리합니다 .

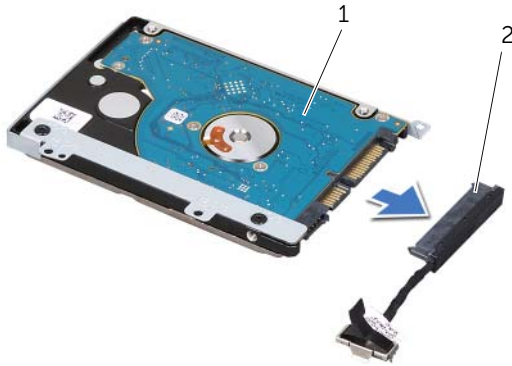

1	하드 드라이브 조립품	2	접속기
---	-------------	---	-----

6 하드 드라이브 브래킷을 하드 드라이브에 고정하는 나사를 분리합니다 .

7 하드 드라이브를 밀어 하드 드라이브 브래킷에서 분리합니다 .

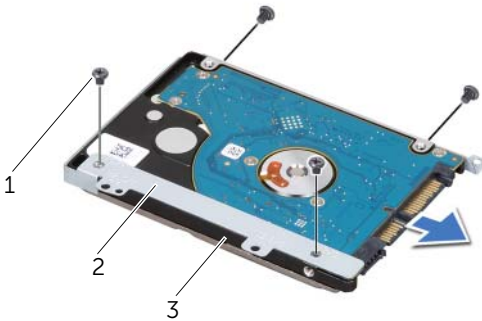

1	나사 (4 개)	2	하드 드라이브 브래킷
3	하드 드라이브		

14

하드 드라이브 장착



경고 : 컴퓨터 내부에서 작업하기 전에 컴퓨터와 함께 제공된 안전 정보를 읽어 보고 9 페이지 " 시작하기 전에 " 의 단계를 따릅니다 . 자세한 안전 모범 사례 정보는 Regulatory Compliance(규정 준수) 홈 페이지 (dell.com/regulatory_compliance) 를 참조하십시오 .



주의 : 하드 드라이브는 충격에 약합니다 . 하드 드라이브를 조심스럽게 다룹니다 .

절차

- 1 새 하드 드라이브를 포장에서 꺼냅니다 .
하드 드라이브를 보관하거나 운반할 경우에 사용할 수 있도록 기존의 포장재를 보관합니다 .
- 2 하드 드라이브 브래킷의 나사 구멍을 하드 드라이브의 나사 구멍에 맞춥니다 .
- 3 하드 드라이브 브래킷을 하드 드라이브에 고정하는 나사를 장착합니다 .
- 4 하드 드라이브 케이블 접속기를 하드 드라이브에 연결합니다 .
- 5 하드 드라이브 조립품을 컴퓨터 베이스의 하드 드라이브 베이에 놓습니다 .
- 6 하드 드라이브 조립품을 컴퓨터 베이스에 고정하는 나사를 장착합니다 .
- 7 컴퓨터 베이스의 라우팅 가이드를 통해 하드 드라이브 케이블을 배선합니다 .
- 8 하드 드라이브 케이블을 시스템 보드 커넥터에 연결합니다 .

후행 조건

- 1 베이스 덮개를 장착합니다 . 29 페이지 " 베이스 덮개 장착 " 을 참조하십시오 .
- 2 전지를 장착합니다 . 19 페이지 " 전지 장착 " 을 참조하십시오 .
- 3 11 페이지 " 컴퓨터 내부에서 작업한 후 " 의 지침을 따릅니다 .

15

광학 드라이브 분리

! 경고 : 컴퓨터 내부에서 작업하기 전에 컴퓨터와 함께 제공된 안전 정보를 읽어 보고 9 페이지 " 시작하기 전에 " 의 단계를 따릅니다 . 자세한 안전 모범 사례 정보는 Regulatory Compliance(규정 준수) 홈 페이지 (dell.com/regulatory_compliance) 를 참조하십시오 .

선행 조건

- 1 전지를 분리합니다 . 17 페이지 " 전지 분리 " 를 참조하십시오 .
- 2 베이스 덮개를 분리합니다 . 27 페이지 " 베이스 덮개 분리 " 를 참조하십시오 .

절차

- 1 광학 드라이브 조립품을 컴퓨터 베이스에 고정하는 나사를 분리합니다 .
- 2 손가락끝으로 광학 드라이브 조립품을 밀어 광학 드라이브 베이에서 꺼냅니다 .

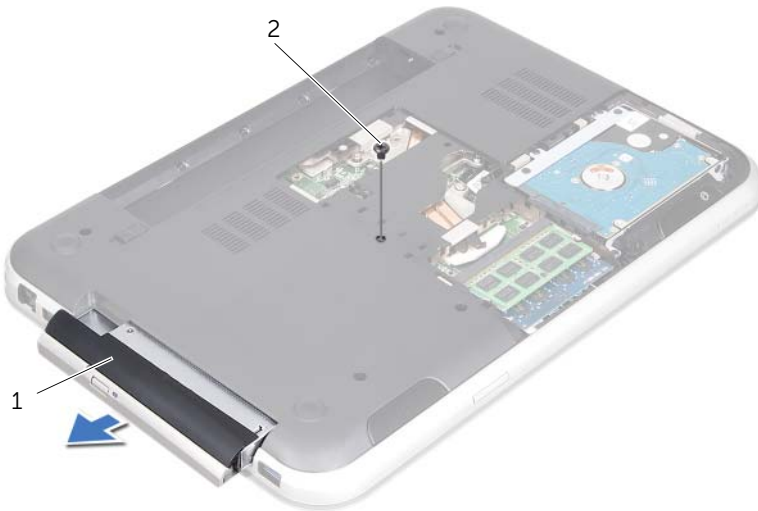

- | | | | |
|---|-------------|---|----|
| 1 | 광학 드라이브 조립품 | 2 | 나사 |
|---|-------------|---|----|

- 3 광학 드라이브 베젤을 조심스럽게 들어 올려 광학 드라이브 조립품에서 분리합니다 .
- 4 광학 드라이브 브래킷을 광학 드라이브에 고정하는 나사를 분리합니다 .
- 5 광학 드라이브 브래킷을 분리합니다 .



1	나사 (2 개)	2	광학 드라이브 브래킷
3	광학 드라이브	4	광학 드라이브 베젤



경고 : 컴퓨터 내부에서 작업하기 전에 컴퓨터와 함께 제공된 안전 정보를 읽어 보고 9 페이지 " 시작하기 전에 " 의 단계를 따릅니다 . 자세한 안전 모범 사례 정보는 Regulatory Compliance(규정 준수) 홈 페이지 (dell.com/regulatory_compliance) 를 참조하십시오 .

절차

- 1 광학 드라이브 브래킷의 나사 구멍을 광학 드라이브의 나사 구멍에 맞춥니다 .
- 2 광학 드라이브 브래킷을 광학 드라이브에 고정하는 나사를 장착합니다 .
- 3 광학 드라이브 베젤의 탭을 광학 드라이브 조립품의 슬롯에 맞추고 광학 드라이브 베젤을 제자리에 끼워 넣습니다 .
- 4 광학 드라이브 조립품이 완전히 장착될 때까지 광학 드라이브 베이에 밀어 넣습니다 .
- 5 광학 드라이브 조립품을 컴퓨터 베이스에 고정하는 나사를 장착합니다 .

후행 조건

- 1 베이스 덮개를 장착합니다 . 29 페이지 " 베이스 덮개 장착 " 을 참조하십시오 .
- 2 전지를 장착합니다 . 19 페이지 " 전지 장착 " 을 참조하십시오 .
- 3 11 페이지 " 컴퓨터 내부에서 작업한 후 " 의 지침을 따릅니다 .

17

손목 받침대 분리



경고 : 컴퓨터 내부에서 작업하기 전에 컴퓨터와 함께 제공된 안전 정보를 읽어 보고 9 페이지 " 시작하기 전에 " 의 단계를 따릅니다 . 자세한 안전 모범 사례 정보는 Regulatory Compliance(규정 준수) 홈 페이지 (dell.com/regulatory_compliance) 를 참조하십시오 .

선행 조건

- 1 전지를 분리합니다 . 17 페이지 " 전지 분리 " 를 참조하십시오 .
- 2 베이스 덮개를 분리합니다 . 27 페이지 " 베이스 덮개 분리 " 를 참조하십시오 .
- 3 키보드를 분리합니다 . 21 페이지 " 키보드 분리 " 를 참조하십시오 .

절차

- 1 디스플레이를 닫고 컴퓨터를 뒤집어 놓습니다 .
- 2 손목 받침대를 컴퓨터 베이스에 고정하는 나사를 분리합니다 .



- 3 컴퓨터를 뒤집어 놓고 디스플레이를 완전히 열어 놓습니다 .
- 4 커넥터 래치를 들어 올리고 당김 탭을 당겨 시스템 보드의 해당 커넥터에서 전원 단추
보드 케이블 , 터치패드 케이블 및 핫키 보드 케이블을 분리합니다 .
- 5 당김 탭을 당겨 시스템 보드의 커넥터에서 디스플레이 케이블을 분리합니다 .

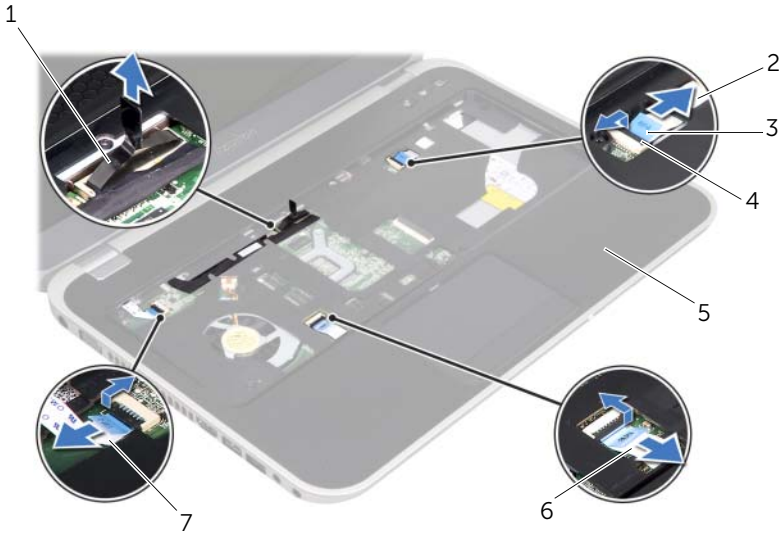

1 디스플레이 케이블 커넥터	2 핫키 보드 케이블
3 당김 탭	4 커넥터 래치
5 손목 받침대	6 터치패드 케이블
7 전원 단추 보드 케이블	

6 디스플레이 케이블 라우팅을 기록하고 손목 받침대의 라우팅 가이드에서 케이블을 분리합니다 .

7 손목 받침대를 컴퓨터 베이스에 고정하는 나사를 분리합니다 .



주의 : 디스플레이 조립품의 손상을 방지하려면 디스플레이 조립품에서 조심스럽게 손목 받침대를 분리합니다 .

8 컴퓨터의 후면에서 시작하여 조심스럽게 손목 받침대를 들어 올린 다음 컴퓨터 베이스에서 분리합니다 .



1 나사 (7 개)

9 손목 받침대의 슬롯을 통해 디스플레이 케이블을 분리합니다 .



경고 : 컴퓨터 내부에서 작업하기 전에 컴퓨터와 함께 제공된 안전 정보를 읽어 보고 9 페이지 " 시작하기 전에 " 의 단계를 따릅니다 . 자세한 안전 모범 사례 정보는 Regulatory Compliance(규정 준수) 홈 페이지 (dell.com/regulatory_compliance) 를 참조하십시오 .

절차

- 1 손목 받침대의 슬롯을 통해 디스플레이 케이블을 밀어 넣습니다 .
- 2 손목 받침대를 컴퓨터 베이스에 맞추고 조심스럽게 제자리에 끼워 넣습니다 .
- 3 핫키 보드 케이블 , 전원 단추 보드 케이블 , 터치패드 케이블을 시스템 보드의 해당 커넥터에 밀어 넣고 커넥터 래치에 눌러 케이블을 고정합니다 .
- 4 손목 받침대의 라우팅 가이드를 통해 디스플레이 케이블을 배선합니다 .
- 5 디스플레이 케이블을 시스템 보드 커넥터에 연결합니다 .
- 6 손목 받침대를 컴퓨터 베이스에 고정하는 나사를 장착합니다 .
- 7 디스플레이를 닫고 컴퓨터를 뒤집어 놓습니다 .
- 8 손목 받침대를 컴퓨터 베이스에 고정하는 나사를 장착합니다 .

후행 조건

- 1 키보드를 장착합니다 . 25 페이지 " 키보드 장착 " 을 참조하십시오 .
- 2 베이스 덮개를 장착합니다 . 29 페이지 " 베이스 덮개 장착 " 을 참조하십시오 .
- 3 전지를 장착합니다 . 19 페이지 " 전지 장착 " 을 참조하십시오 .
- 4 11 페이지 " 컴퓨터 내부에서 작업한 후 " 의 지침을 따릅니다 .

19

미니 카드 분리

⚠ 경고 : 컴퓨터 내부에서 작업하기 전에 컴퓨터와 함께 제공된 안전 정보를 읽어 보고 9 페이지 " 시작하기 전에 " 의 단계를 따릅니다 . 자세한 안전 모범 사례 정보는 Regulatory Compliance(규정 준수) 홈 페이지 (dell.com/regulatory_compliance) 를 참조하십시오 .

무선 미니 카드를 컴퓨터와 함께 주문한 경우에는 카드가 이미 설치되어 있습니다 .

선행 조건

- 1 베이스 덮개를 분리합니다 . 27 페이지 " 베이스 덮개 분리 " 를 참조하십시오 .
- 2 전지를 분리합니다 . 17 페이지 " 전지 분리 " 를 참조하십시오 .
- 3 키보드를 분리합니다 . 21 페이지 " 키보드 분리 " 를 참조하십시오 .
- 4 손목 받침대를 분리합니다 . 45 페이지 " 손목 받침대 분리 " 를 참조하십시오 .

절차

- 1 미니 카드의 커넥터에서 안테나 케이블을 분리합니다 .
- 2 미니 카드를 시스템 보드의 커넥터에 고정하는 나사를 분리합니다 .

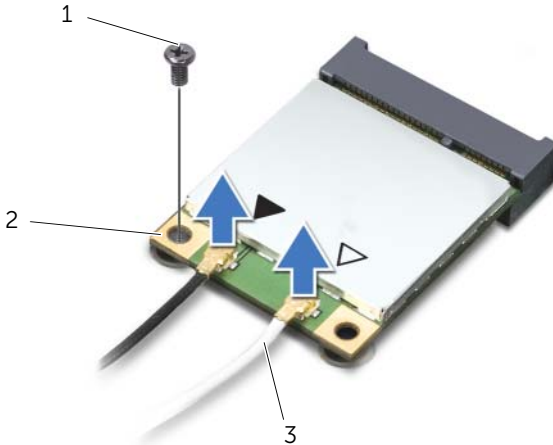

1	나사	2	미니 카드
3	안테나 케이블 (2 개)		

3 미니 카드를 들어 올려 시스템 보드 커넥터에서 분리합니다 .

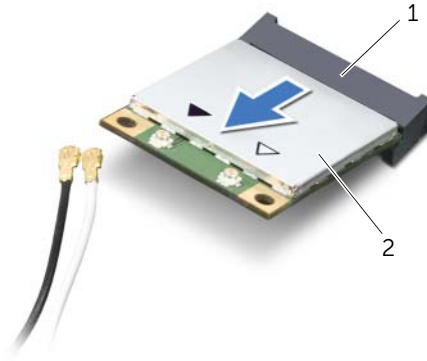

1 시스템 보드 커넥터

2 미니 카드

△ 주의 : 컴퓨터에 미니 카드를 설치하지 않은 경우 정전기 방지 포장재에 싸서 보관합니다 .
자세한 내용은 컴퓨터와 함께 제공된 안전 정보의 " 정전기 방전 방지 " 를 참조하십시오 .



경고 : 컴퓨터 내부에서 작업하기 전에 컴퓨터와 함께 제공된 안전 정보를 읽어 보고 9 페이지 " 시작하기 전에 " 의 단계를 따릅니다 . 자세한 안전 모범 사례 정보는 Regulatory Compliance(규정 준수) 홈 페이지 (dell.com/regulatory_compliance) 를 참조하십시오 .



주 : Dell 은 자사에서 구입하지 않은 미니 카드는 지원하지 않으며 호환성도 보증하지 않습니다 .

해당 컴퓨터에는 무선 근거리 통신망 (WLAN) + Bluetooth 콤보 카드 , Wi-Fi 및 WiMax (Worldwide Interoperability for Microwave Access) 를 지원하는 절반 크기 미니 카드 슬롯이 있습니다 .

절차

- 1 새 미니 카드를 포장에서 꺼냅니다 .
- 2 미니 카드의 노치를 시스템 보드 커넥터의 탭에 맞춥니다 .



주의 : 고르게 힘을 가하여 미니 카드를 제자리에 밀어 넣습니다 . 무리한 힘을 가하면 커넥터가 손상될 수도 있습니다 .



주의 : 올바른 삽입을 위해 커넥터에는 방향이 있습니다 . 제대로 맞지 않으면 미니 카드와 시스템 보드에 있는 커넥터를 확인하고 미니 카드를 다시 맞춥니다 .



주의 : 미니 카드의 손상을 방지하려면 미니 카드 아래에 케이블을 놓지 마십시오 .

- 3 미니 카드 커넥터를 45 도 각도로 시스템 보드 커넥터에 밀어 넣습니다 .
- 4 미니 카드의 다른쪽 끝을 시스템 보드의 슬롯에 눌러 넣고 미니 카드를 시스템 보드 커넥터에 고정하는 나사를 장착합니다 .
- 5 안테나 케이블을 미니 카드의 커넥터에 연결합니다 .

다음 표에는 컴퓨터에서 지원되는 미니 카드의 안테나 케이블 색상표가 제공됩니다 .

미니 카드의 커넥터	안테나 케이블 색상표
WLAN + Bluetooth(케이블 2 개)	
주 WLAN + Bluetooth(흰색 삼각형)	흰색
보조 WLAN + Bluetooth(검은색 삼각형)	검은색

후행 조건

- 1 손목 받침대를 장착합니다. 49 페이지 " 손목 받침대 장착 " 을 참조하십시오 .
- 2 키보드를 장착합니다. 25 페이지 " 키보드 장착 " 을 참조하십시오 .
- 3 베이스 덮개를 장착합니다. 29 페이지 " 베이스 덮개 장착 " 을 참조하십시오 .
- 4 전지를 장착합니다. 19 페이지 " 전지 장착 " 을 참조하십시오 .
- 5 11 페이지 " 컴퓨터 내부에서 작업한 후 " 의 지침을 따릅니다 .

21

전원 어댑터 포트 분리

⚠ 경고 : 컴퓨터 내부에서 작업하기 전에 컴퓨터와 함께 제공된 안전 정보를 읽어 보고 9 페이지 " 시작하기 전에 " 의 단계를 따릅니다 . 자세한 안전 모범 사례 정보는 Regulatory Compliance(규정 준수) 홈 페이지 (dell.com/regulatory_compliance) 를 참조하십시오 .

선행 조건

- 1 전지를 분리합니다 . 17 페이지 " 전지 분리 " 를 참조하십시오 .
- 2 베이스 덮개를 분리합니다 . 27 페이지 " 베이스 덮개 분리 " 를 참조하십시오 .
- 3 키보드를 분리합니다 . 21 페이지 " 키보드 분리 " 를 참조하십시오 .
- 4 손목 받침대를 분리합니다 . 45 페이지 " 손목 받침대 분리 " 를 참조하십시오 .

절차

- 1 시스템 보드 커넥터에서 전원 어댑터 포트 케이블을 분리합니다 .
- 2 전원 어댑터 포트를 컴퓨터 베이스에 고정하는 나사를 분리합니다 .
- 3 전원 어댑터 포트 및 해당 케이블을 들어 올려 컴퓨터 베이스에서 분리합니다 .

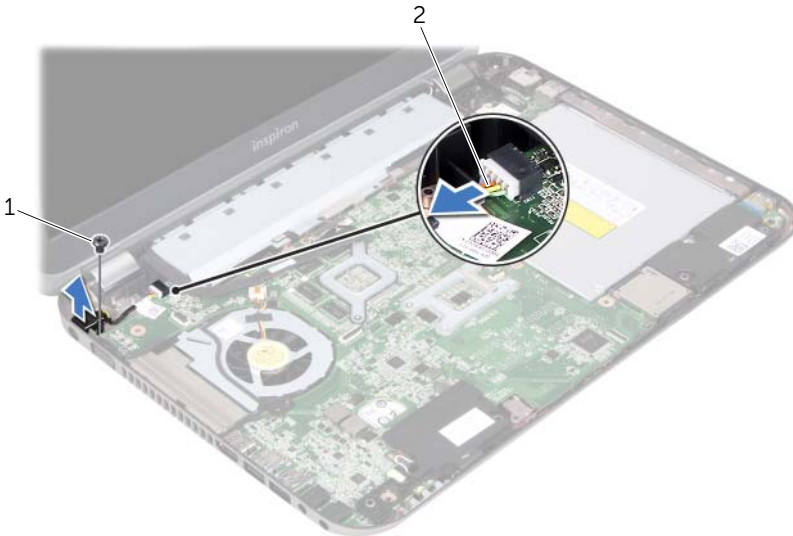

1 나사

2 전원 어댑터 포트 케이블





경고 : 컴퓨터 내부에서 작업하기 전에 컴퓨터와 함께 제공된 안전 정보를 읽어 보고 9 페이지 " 시작하기 전에 " 의 단계를 따릅니다 . 자세한 안전 모범 사례 정보는 Regulatory Compliance(규정 준수) 홈 페이지 (dell.com/regulatory_compliance) 를 참조하십시오 .

절차

- 1 전원 어댑터 포트의 나사 구멍을 컴퓨터 베이스의 나사 구멍에 맞춥니다 .
- 2 전원 어댑터 포트를 컴퓨터 베이스에 고정하는 나사를 장착합니다 .
- 3 전원 어댑터 포트 케이블을 시스템 보드 커넥터에 연결합니다 .

후행 조건

- 1 손목 받침대를 장착합니다 . 49 페이지 " 손목 받침대 장착 " 을 참조하십시오 .
- 2 키보드를 장착합니다 . 25 페이지 " 키보드 장착 " 을 참조하십시오 .
- 3 베이스 덮개를 장착합니다 . 29 페이지 " 베이스 덮개 장착 " 을 참조하십시오 .
- 4 전지를 장착합니다 . 19 페이지 " 전지 장착 " 을 참조하십시오 .
- 5 11 페이지 " 컴퓨터 내부에서 작업한 후 " 의 지침을 따릅니다 .

-  경고 : 컴퓨터 내부에서 작업하기 전에 컴퓨터와 함께 제공된 안전 정보를 읽어 보고 9 페이지 " 시작하기 전에 " 의 단계를 따릅니다 . 자세한 안전 모범 사례 정보는 Regulatory Compliance(규정 준수) 홈 페이지 (dell.com/regulatory_compliance) 를 참조하십시오 .
-  경고 : 전지를 잘못 설치하면 폭발할 위험이 있습니다 . 동일하거나 동등한 종류의 전지 로만 교체합니다 . 사용한 전지는 제조업체의 지침에 따라 처리합니다 .
-  주의 : 코인 셀 전지를 분리하면 BIOS 설정을 기본값으로 재설정합니다 . 코인 셀 전지를 분리하기 전에 BIOS 설정을 기록하는 것이 좋습니다 .

선행 조건

- 1 전지를 분리합니다 . 17 페이지 " 전지 분리 " .
- 2 베이스 덮개를 분리합니다 . 27 페이지 " 베이스 덮개 분리 " .
- 3 메모리 모듈을 분리합니다 . 31 페이지 " 메모리 모듈 분리 " .
- 4 35 페이지 " 하드 드라이브 분리 " 에 설명된 1 단계에서 4 단계까지의 지침을 따릅니다 .
- 5 41 페이지 " 광학 드라이브 분리 " 에 설명된 1 단계에서 2 단계까지의 지침을 따릅니다 .
- 6 키보드를 분리합니다 . 21 페이지 " 키보드 분리 " 를 참조하십시오 .
- 7 손목 받침대를 분리합니다 . 45 페이지 " 손목 받침대 분리 " 를 참조하십시오 .
- 8 팬을 분리합니다 . 63 페이지 " 팬 분리 " 를 참조하십시오 .
- 9 스피커를 분리합니다 . 67 페이지 " 스피커 분리 " 를 참조하십시오 .
- 10 99 페이지 " 시스템 보드 분리 " 에 설명된 1 단계에서 3 단계까지의 지침을 따릅니다 .

절차

- 1 시스템 보드를 뒤집어 놓습니다.
- 2 플라스틱 스크라이브를 사용하여 조심스럽게 시스템 보드의 전지 소켓에서 코인 셀 전지를 꺼냅니다.

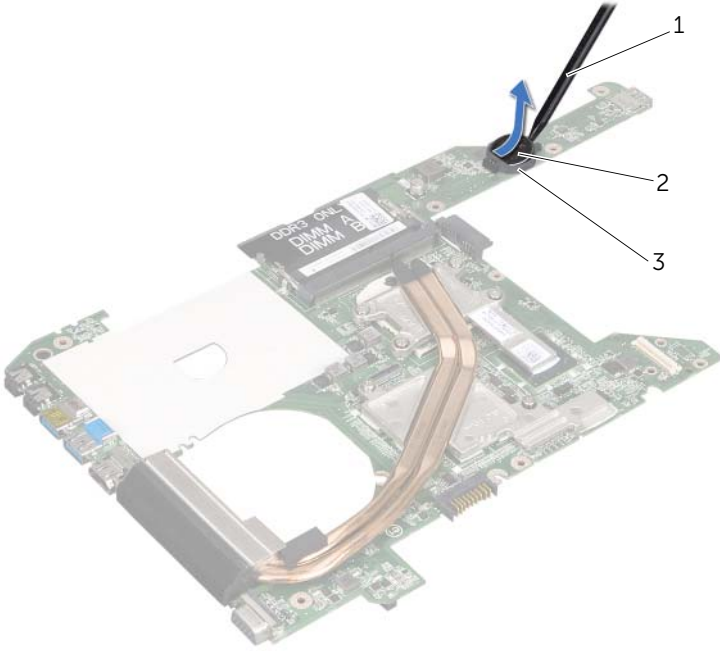

1	플라스틱 스크라이브	2	코인 셀 전지
3	전지 소켓		



경고 : 컴퓨터 내부에서 작업하기 전에 컴퓨터와 함께 제공된 안전 정보를 읽어 보고 9 페이지 " 시작하기 전에 " 의 단계를 따릅니다 . 자세한 안전 모범 사례 정보는 Regulatory Compliance(규정 준수) 홈 페이지 (dell.com/regulatory_compliance) 를 참조하십시오 .



경고 : 전지를 잘못 설치하면 폭발할 위험이 있습니다 . 동일하거나 동등한 종류의 전지 로만 교체합니다 . 사용한 전지는 제조업체의 지침에 따라 처리합니다 .

절차

양극 방향이 위로 향하도록 코인 셀 전지를 시스템 보드의 전지 소켓에 끼워 넣습니다 .

후행 조건

- 1 103 페이지 " 시스템 보드 장착 " 에 설명된 4 단계에서 7 단계까지의 지침을 따릅니다 .
- 2 팬을 장착합니다 . 65 페이지 " 팬 장착 " 을 참조하십시오 .
- 3 스피커를 장착합니다 . 69 페이지 " 스피커 장착 " 을 참조하십시오 .
- 4 39 페이지 " 하드 드라이브 장착 " 에 설명된 5 단계에서 8 단계까지의 지침을 따릅니다 .
- 5 43 페이지 " 광학 드라이브 장착 " 에 설명된 4 단계에서 5 단계까지의 지침을 따릅니다 .
- 6 메모리 모듈을 장착합니다 . 33 페이지 " 메모리 모듈 장착 " 을 참조하십시오 .
- 7 손목 받침대를 장착합니다 . 49 페이지 " 손목 받침대 장착 " 을 참조하십시오 .
- 8 키보드를 장착합니다 . 25 페이지 " 키보드 장착 " 을 참조하십시오 .
- 9 베이스 덮개를 장착합니다 . 29 페이지 " 베이스 덮개 장착 " 을 참조하십시오 .
- 10 전지를 장착합니다 . 19 페이지 " 전지 장착 " 을 참조하십시오 .
- 11 11 페이지 " 컴퓨터 내부에서 작업한 후 " 의 지침을 따릅니다 .

25

팬 분리

⚠ 경고 : 컴퓨터 내부에서 작업하기 전에 컴퓨터와 함께 제공된 안전 정보를 읽어 보고 9 페이지 " 시작하기 전에 " 의 단계를 따릅니다 . 자세한 안전 모범 사례 정보는 Regulatory Compliance(규정 준수) 홈 페이지 (dell.com/regulatory_compliance) 를 참조하십시오 .

선행 조건

- 1 전지를 분리합니다 . 17 페이지 " 전지 분리 " 를 참조하십시오 .
- 2 베이스 덮개를 분리합니다 . 27 페이지 " 베이스 덮개 분리 " 를 참조하십시오 .
- 3 키보드를 분리합니다 . 21 페이지 " 키보드 분리 " 를 참조하십시오 .
- 4 손목 받침대를 분리합니다 . 45 페이지 " 손목 받침대 분리 " 를 참조하십시오 .

절차

- 1 시스템 보드 커넥터에서 팬 케이블을 분리합니다 .
- 2 팬 및 해당 케이블을 들어 올려 컴퓨터에서 분리합니다 .

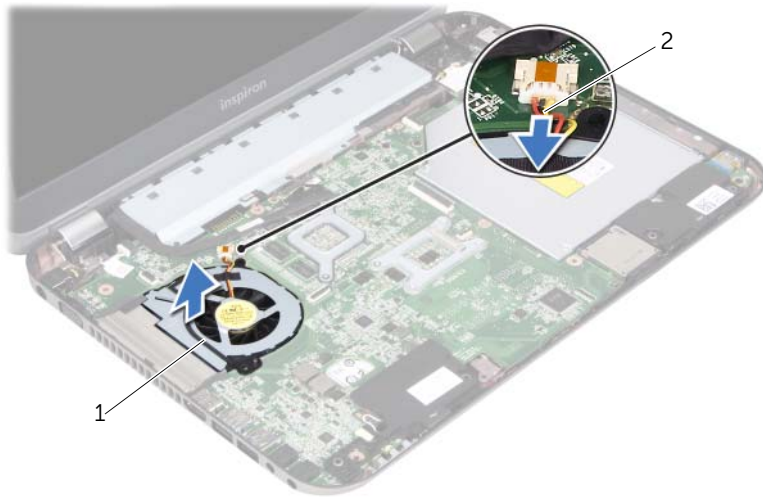

1 팬

2 팬 케이블



경고 : 컴퓨터 내부에서 작업하기 전에 컴퓨터와 함께 제공된 안전 정보를 읽어 보고 9 페이지 " 시작하기 전에 " 의 단계를 따릅니다 . 자세한 안전 모범 사례 정보는 Regulatory Compliance(규정 준수) 홈 페이지 (dell.com/regulatory_compliance) 를 참조하십시오 .

절차

- 1 팬을 컴퓨터 베이스의 슬롯에 놓습니다 .
- 2 팬 케이블을 시스템 보드의 커넥터에 연결합니다 .

후행 조건

- 1 손목 받침대를 장착합니다 . 49 페이지 " 손목 받침대 장착 " 을 참조하십시오 .
- 2 키보드를 장착합니다 . 25 페이지 " 키보드 장착 " 을 참조하십시오 .
- 3 베이스 덮개를 장착합니다 . 29 페이지 " 베이스 덮개 장착 " 을 참조하십시오 .
- 4 전지를 장착합니다 . 19 페이지 " 전지 장착 " 을 참조하십시오 .
- 5 11 페이지 " 컴퓨터 내부에서 작업한 후 " 의 지침을 따릅니다 .



경고 : 컴퓨터 내부에서 작업하기 전에 컴퓨터와 함께 제공된 안전 정보를 읽어 보고 9 페이지 " 시작하기 전에 " 의 단계를 따릅니다 . 자세한 안전 모범 사례 정보는 Regulatory Compliance(규정 준수) 홈 페이지 (dell.com/regulatory_compliance) 를 참조하십시오 .

선행 조건

- 1 전지를 분리합니다 . 17 페이지 " 전지 분리 " 를 참조하십시오 .
- 2 베이스 덮개를 분리합니다 . 27 페이지 " 베이스 덮개 분리 " 를 참조하십시오 .
- 3 키보드를 분리합니다 . 21 페이지 " 키보드 분리 " 를 참조하십시오 .
- 4 손목 받침대를 분리합니다 . 45 페이지 " 손목 받침대 분리 " 를 참조하십시오 .

절차

- 1 시스템 보드 커넥터에서 스피커 케이블을 분리합니다 .
- 2 스피커 케이블 라우팅을 기록하고 컴퓨터 베이스의 라우팅 가이드에서 해당 케이블을 분리합니다 .
- 3 스피커 및 해당 케이블을 들어 올려 컴퓨터 베이스에서 분리합니다 .

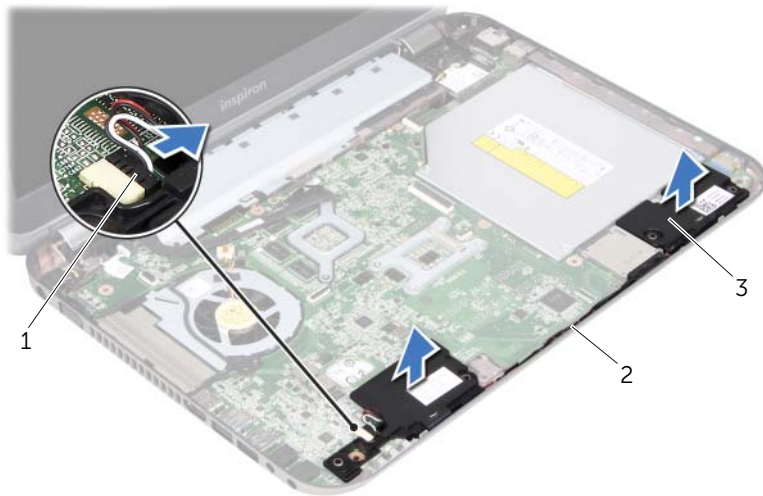

1 스피커 케이블

2 스피커 케이블 라우팅

3 스피커 (2 개)



경고 : 컴퓨터 내부에서 작업하기 전에 컴퓨터와 함께 제공된 안전 정보를 읽어 보고 9 페이지 " 시작하기 전에 " 의 단계를 따릅니다 . 자세한 안전 모범 사례 정보는 Regulatory Compliance(규정 준수) 홈 페이지 (dell.com/regulatory_compliance) 를 참조하십시오 .

절차

- 1 컴퓨터 베이스의 맞춤 포스트를 사용하여 스피커를 제자리에 놓습니다 .
 주 : 스피커가 맞춤 포스트에 따라 올바르게 고정되었는지 확인합니다 .
- 2 컴퓨터 베이스의 라우팅 가이드를 통해 스피커 케이블을 배선합니다 .
- 3 스피커 케이블을 시스템 보드 커넥터에 연결합니다 .

후행 조건

- 1 손목 받침대를 장착합니다 . 49 페이지 " 손목 받침대 장착 " 을 참조하십시오 .
- 2 키보드를 장착합니다 . 25 페이지 " 키보드 장착 " 을 참조하십시오 .
- 3 베이스 덮개를 장착합니다 . 29 페이지 " 베이스 덮개 장착 " 을 참조하십시오 .
- 4 전지를 장착합니다 . 19 페이지 " 전지 장착 " 을 참조하십시오 .
- 5 11 페이지 " 컴퓨터 내부에서 작업한 후 " 의 지침을 따릅니다 .

29

디스플레이 조립품 분리

⚠ 경고 : 컴퓨터 내부에서 작업하기 전에 컴퓨터와 함께 제공된 안전 정보를 읽어 보고 9 페이지 " 시작하기 전에 " 의 단계를 따릅니다 . 자세한 안전 모범 사례 정보는 Regulatory Compliance(규정 준수) 홈 페이지 (dell.com/regulatory_compliance) 를 참조하십시오 .

선행 조건

- 1 전지를 분리합니다 . 17 페이지 " 전지 분리 " 를 참조하십시오 .
- 2 베이스 덮개를 분리합니다 . 27 페이지 " 베이스 덮개 분리 " 를 참조하십시오 .
- 3 키보드를 분리합니다 . 21 페이지 " 키보드 분리 " 를 참조하십시오 .
- 4 손목 받침대를 분리합니다 . 45 페이지 " 손목 받침대 분리 " 를 참조하십시오 .

절차

- 1 디스플레이를 닫고 컴퓨터를 뒤집어 놓습니다 .
- 2 디스플레이 조립품을 컴퓨터 베이스에 고정하는 나사를 분리합니다 .



- 3 컴퓨터를 뒤집어 놓고 디스플레이를 완전히 열어 놓습니다 .
- 4 미니 카드의 커넥터에서 안테나 케이블을 분리합니다 .

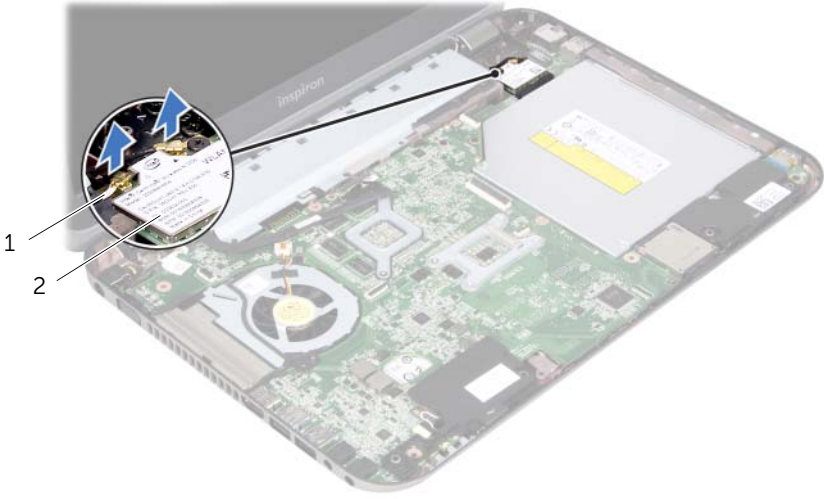

1 안테나 케이블 (2 개) 2 미니 카드

- 5 디스플레이 조립품을 컴퓨터 베이스에 고정하는 나사를 분리합니다 .
- 6 디스플레이 조립품을 들어 올려 컴퓨터 베이스에서 분리합니다 .



1 디스플레이

2 나사 (4 개)



경고 : 컴퓨터 내부에서 작업하기 전에 컴퓨터와 함께 제공된 안전 정보를 읽어 보고 9 페이지 " 시작하기 전에 " 의 단계를 따릅니다 . 자세한 안전 모범 사례 정보는 Regulatory Compliance(규정 준수) 홈 페이지 (dell.com/regulatory_compliance) 를 참조하십시오 .

절차

- 1 디스플레이 조립품을 제자리에 놓고 디스플레이 조립품을 컴퓨터 베이스에 고정하는 나사를 장착합니다 .
- 2 안테나 케이블을 미니 카드의 커넥터에 연결합니다 .
- 3 디스플레이를 닫고 컴퓨터를 뒤집어 놓습니다 .
- 4 디스플레이 조립품을 컴퓨터 베이스에 고정하는 나사를 장착합니다 .

후행 조건

- 1 손목 받침대를 장착합니다 . 49 페이지 " 손목 받침대 장착 " 을 참조하십시오 .
- 2 키보드를 장착합니다 . 25 페이지 " 키보드 장착 " 을 참조하십시오 .
- 3 베이스 덮개를 장착합니다 . 29 페이지 " 베이스 덮개 장착 " 을 참조하십시오 .
- 4 전지를 장착합니다 . 19 페이지 " 전지 장착 " 을 참조하십시오 .
- 5 11 페이지 " 컴퓨터 내부에서 작업한 후 " 의 지침을 따릅니다 .

31

디스플레이 베젤 분리

⚠ 경고 : 컴퓨터 내부에서 작업하기 전에 컴퓨터와 함께 제공된 안전 정보를 읽어 보고 9 페이지 " 시작하기 전에 " 의 단계를 따릅니다 . 자세한 안전 모범 사례 정보는 Regulatory Compliance(규정 준수) 홈 페이지 (dell.com/regulatory_compliance) 를 참조하십시오 .

선행 조건

- 1 전지를 분리합니다 . 17 페이지 " 전지 분리 " 를 참조하십시오 .
- 2 베이스 덮개를 분리합니다 . 27 페이지 " 베이스 덮개 분리 " 를 참조하십시오 .
- 3 키보드를 분리합니다 . 21 페이지 " 키보드 분리 " 를 참조하십시오 .
- 4 손목 받침대를 분리합니다 . 45 페이지 " 손목 받침대 분리 " 를 참조하십시오 .
- 5 디스플레이 조립품을 분리합니다 . 71 페이지 " 디스플레이 조립품 분리 " 를 참조하십시오 .

절차

⚠ 주의 : 디스플레이 베젤은 매우 취약합니다 . 디스플레이 베젤을 분리할 때 손상되지 않도록 조심합니다 .

- 1 손가락끝으로 조심스럽게 디스플레이 베젤의 내부 모서리를 들어 올립니다 .
- 2 디스플레이 베젤을 들어 올려 디스플레이 조립품에서 분리합니다 .



1 디스플레이 베젤



경고 : 컴퓨터 내부에서 작업하기 전에 컴퓨터와 함께 제공된 안전 정보를 읽어 보고 9 페이지 " 시작하기 전에 " 의 단계를 따릅니다 . 자세한 안전 모범 사례 정보는 Regulatory Compliance(규정 준수) 홈 페이지 (dell.com/regulatory_compliance) 를 참조하십시오 .

절차

디스플레이 베젤을 디스플레이 덮개에 맞추고 조심스럽게 디스플레이 베젤을 제자리에 끼워 넣습니다 .

후행 조건

- 1 디스플레이 조립품을 장착합니다 . 75페이지 " 디스플레이 조립품 장착 " 을 참조하십시오 .
- 2 손목 받침대를 장착합니다 . 49 페이지 " 손목 받침대 장착 " 을 참조하십시오 .
- 3 키보드를 장착합니다 . 25 페이지 " 키보드 장착 " 을 참조하십시오 .
- 4 베이스 덮개를 장착합니다 . 29 페이지 " 베이스 덮개 장착 " 을 참조하십시오 .
- 5 전지를 장착합니다 . 19 페이지 " 전지 장착 " 을 참조하십시오 .
- 6 11 페이지 " 컴퓨터 내부에서 작업한 후 " 의 지침을 따릅니다 .

- !** 경고 : 컴퓨터 내부에서 작업하기 전에 컴퓨터와 함께 제공된 안전 정보를 읽어 보고 9 페이지 " 시작하기 전에 " 의 단계를 따릅니다 . 자세한 안전 모범 사례 정보는 Regulatory Compliance(규정 준수) 홈 페이지 (dell.com/regulatory_compliance) 를 참조하십시오 .

선행 조건

- 1 전지를 분리합니다 . 17 페이지 " 전지 분리 " 를 참조하십시오 .
- 2 베이스 덮개를 분리합니다 . 27 페이지 " 베이스 덮개 분리 " 를 참조하십시오 .
- 3 키보드를 분리합니다 . 21 페이지 " 키보드 분리 " 를 참조하십시오 .
- 4 손목 받침대를 분리합니다 . 45 페이지 " 손목 받침대 분리 " 를 참조하십시오 .
- 5 디스플레이 조립품을 분리합니다 . 71 페이지 " 디스플레이 조립품 분리 " 를 참조하십시오 .
- 6 디스플레이 베젤을 분리합니다 . 77 페이지 " 디스플레이 베젤 분리 " 를 참조하십시오 .

절차

- 1 디스플레이 패널을 디스플레이 덮개에 고정하는 나사를 분리합니다 .

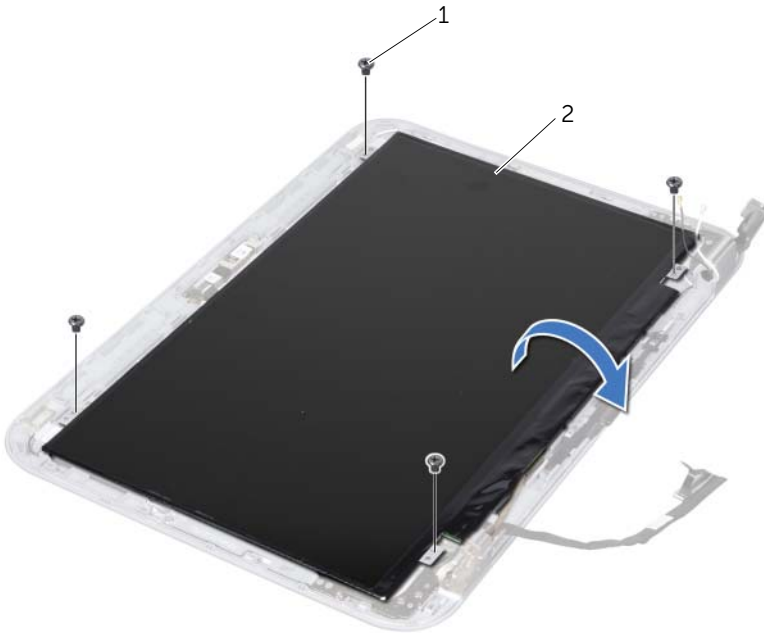

1 나사 (4 개)

2 디스플레이 패널

- 2 디스플레이 패널을 조심스럽게 들어 올리고 뒤집어 놓습니다 .
- 3 디스플레이 케이블을 디스플레이 보드 커넥터에 고정하는 테이프를 떼어 내고 디스플레이 케이블을 분리합니다 .

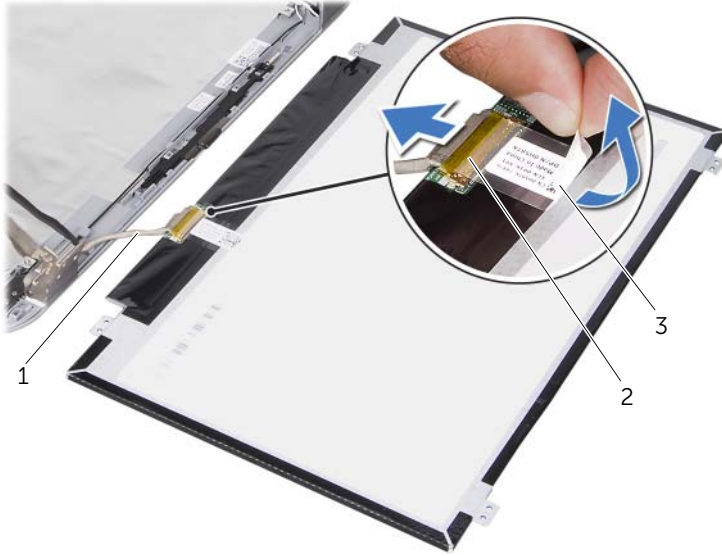

-
- | | |
|-------------|----------------|
| 1 디스플레이 케이블 | 2 디스플레이 보드 커넥터 |
| 3 테이프 | |
-

- 4 디스플레이 패널을 들어 올려 디스플레이 덮개에서 분리합니다 .



경고 : 컴퓨터 내부에서 작업하기 전에 컴퓨터와 함께 제공된 안전 정보를 읽어 보고 9 페이지 " 시작하기 전에 " 의 단계를 따릅니다 . 자세한 안전 모범 사례 정보는 Regulatory Compliance(규정 준수) 홈 페이지 (dell.com/regulatory_compliance) 를 참조하십시오 .

절차

- 1 디스플레이 케이블을 디스플레이 보드 커넥터에 연결하고 테이프로 고정시킵니다 .
- 2 디스플레이 패널을 뒤집어 디스플레이 덮개 위에 놓습니다 .
- 3 디스플레이 패널의 나사 구멍을 디스플레이 덮개의 나사 구멍에 맞춥니다 .
- 4 디스플레이 패널을 디스플레이 덮개에 고정하는 나사를 장착합니다 .

후행 조건

- 1 디스플레이 베젤을 장착합니다 . 79 페이지 " 디스플레이 베젤 장착 " 을 참조하십시오 .
- 2 디스플레이 조립품을 장착합니다 . 75페이지 " 디스플레이 조립품 장착 " 을 참조하십시오 .
- 3 손목 받침대를 장착합니다 . 49 페이지 " 손목 받침대 장착 " 을 참조하십시오 .
- 4 키보드를 장착합니다 . 25 페이지 " 키보드 장착 " 을 참조하십시오 .
- 5 베이스 덮개를 장착합니다 . 29 페이지 " 베이스 덮개 장착 " 을 참조하십시오 .
- 6 전지를 장착합니다 . 19 페이지 " 전지 장착 " 을 참조하십시오 .
- 7 11 페이지 " 컴퓨터 내부에서 작업한 후 " 의 지침을 따릅니다 .



경고 : 컴퓨터 내부에서 작업하기 전에 컴퓨터와 함께 제공된 안전 정보를 읽어 보고 9 페이지 " 시작하기 전에 " 의 단계를 따릅니다 . 자세한 안전 모범 사례 정보는 Regulatory Compliance(규정 준수) 홈 페이지 (dell.com/regulatory_compliance) 를 참조하십시오 .

선행 조건

- 1 스위치를 분리합니다 . 13 페이지 " 스위치 분리 " 를 참조하십시오 .
- 2 전지를 분리합니다 . 17 페이지 " 전지 분리 " 를 참조하십시오 .
- 3 베이스 덮개를 분리합니다 . 27 페이지 " 베이스 덮개 분리 " 를 참조하십시오 .
- 4 키보드를 분리합니다 . 21 페이지 " 키보드 분리 " 를 참조하십시오 .
- 5 손목 받침대를 분리합니다 . 45 페이지 " 손목 받침대 분리 " 를 참조하십시오 .
- 6 디스플레이 조립품을 분리합니다 . 71 페이지 " 디스플레이 조립품 분리 " 를 참조하십시오 .
- 7 디스플레이 베젤을 분리합니다 . 77 페이지 " 디스플레이 베젤 분리 " 를 참조하십시오 .

절차

- 1 디스플레이 조립품을 뒤집어 놓습니다 .
- 2 디스플레이 연결쇠를 디스플레이 덮개에 고정하는 나사를 분리합니다 .



1 디스플레이 덮개

2 나사 (2 개)

- 3 디스플레이 조립품을 뒤집어 놓습니다 .
- 4 디스플레이 연결쇠를 디스플레이 뒷면에 고정하는 나사를 분리합니다 .
- 5 디스플레이 연결쇠를 들어 올려 디스플레이 뒷면에서 분리합니다 .

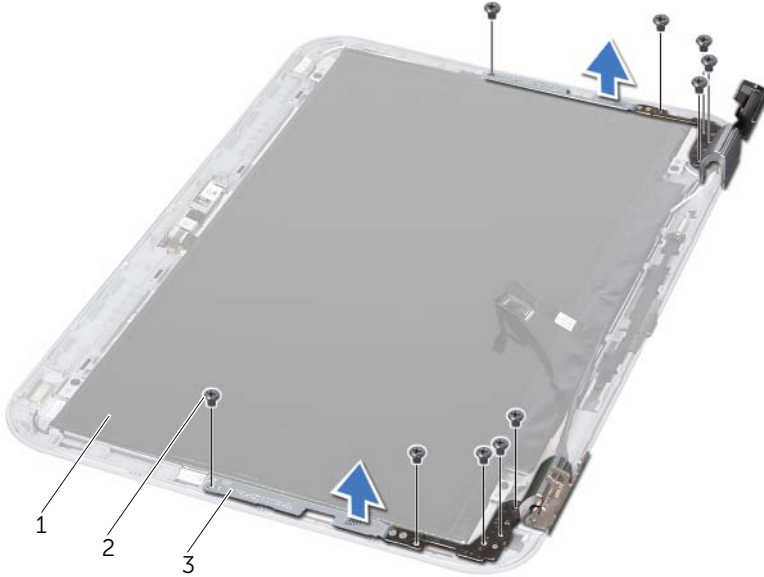

1 디스플레이 패널	2 나사 (10 개)
3 디스플레이 연결쇠 (2 개)	



경고 : 컴퓨터 내부에서 작업하기 전에 컴퓨터와 함께 제공된 안전 정보를 읽어 보고 9 페이지 " 시작하기 전에 " 의 단계를 따릅니다 . 자세한 안전 모범 사례 정보는 Regulatory Compliance(규정 준수) 홈 페이지 (dell.com/regulatory_compliance) 를 참조하십시오 .

절차

- 1 디스플레이 연결쇠의 나사 구멍을 디스플레이 덮개의 나사 구멍에 맞춥니다 . 안테나 케이블 및 디스플레이 케이블이 디스플레이 연결쇠의 슬롯을 통해 배선되었는지 확인합니다 .
- 2 디스플레이 연결쇠를 디스플레이 덮개에 고정하는 나사를 장착합니다 .
- 3 디스플레이 조립품을 뒤집어 놓습니다 .
- 4 디스플레이 연결쇠를 디스플레이 덮개에 고정하는 나사를 장착합니다 .

후행 조건

- 1 디스플레이 베젤을 장착합니다 . 79 페이지 " 디스플레이 베젤 장착 " 을 참조하십시오 .
- 2 디스플레이 조립품을 장착합니다 . 75 페이지 " 디스플레이 조립품 장착 " 을 참조하십시오 .
- 3 손목 받침대를 장착합니다 . 49 페이지 " 손목 받침대 장착 " 을 참조하십시오 .
- 4 키보드를 장착합니다 . 25 페이지 " 키보드 장착 " 을 참조하십시오 .
- 5 베이스 덮개를 장착합니다 . 29 페이지 " 베이스 덮개 장착 " 을 참조하십시오 .
- 6 전지를 장착합니다 . 19 페이지 " 전지 장착 " 을 참조하십시오 .
- 7 스위치를 장착합니다 . 15 페이지 " 스위치 장착 " 을 참조하십시오 .
- 8 11 페이지 " 컴퓨터 내부에서 작업한 후 " 의 지침을 따릅니다 .



경고 : 컴퓨터 내부에서 작업하기 전에 컴퓨터와 함께 제공된 안전 정보를 읽어 보고 9 페이지 " 시작하기 전에 " 의 단계를 따릅니다 . 자세한 안전 모범 사례 정보는 Regulatory Compliance(규정 준수) 홈 페이지 (dell.com/regulatory_compliance) 를 참조하십시오 .

선행 조건

- 1 전지를 분리합니다 . 17 페이지 " 전지 분리 " 를 참조하십시오 .
- 2 베이스 덮개를 분리합니다 . 27 페이지 " 베이스 덮개 분리 " 를 참조하십시오 .
- 3 키보드를 분리합니다 . 21 페이지 " 키보드 분리 " 를 참조하십시오 .
- 4 손목 받침대를 분리합니다 . 45 페이지 " 손목 받침대 분리 " 를 참조하십시오 .
- 5 디스플레이 조립품을 분리합니다 . 71 페이지 " 디스플레이 조립품 분리 " 를 참조하십시오 .
- 6 디스플레이 베젤을 분리합니다 . 77 페이지 " 디스플레이 베젤 분리 " 를 참조하십시오 .
- 7 디스플레이 패널을 분리합니다 . 81 페이지 " 디스플레이 패널 분리 " 를 참조하십시오 .

절차

- 1 디스플레이 덮개에서 카메라 모듈을 분리합니다 .



1 디스플레이 덮개

2 카메라 모듈

- 2 카메라 모듈을 뒤집어 놓습니다 .
- 3 카메라 케이블을 카메라 모듈에 고정하는 테이프를 분리합니다 .

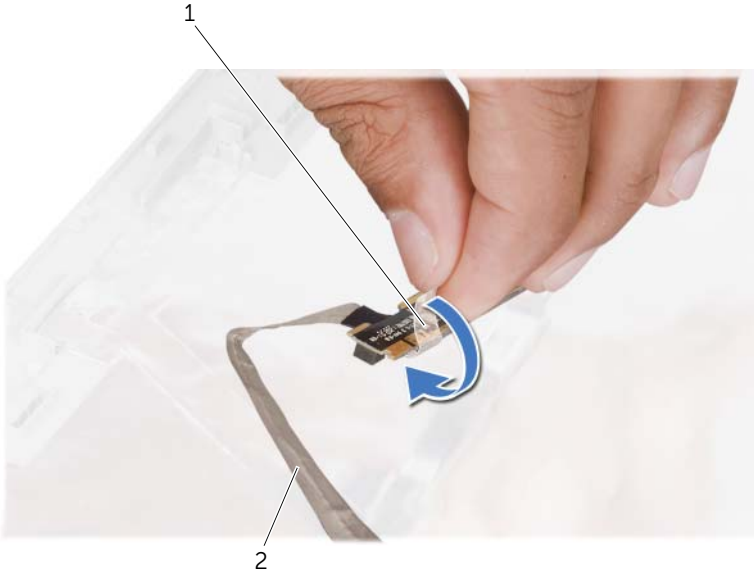

1 테이프

2 카메라 케이블

4 카메라 모듈의 커넥터에서 카메라 케이블을 분리합니다 .

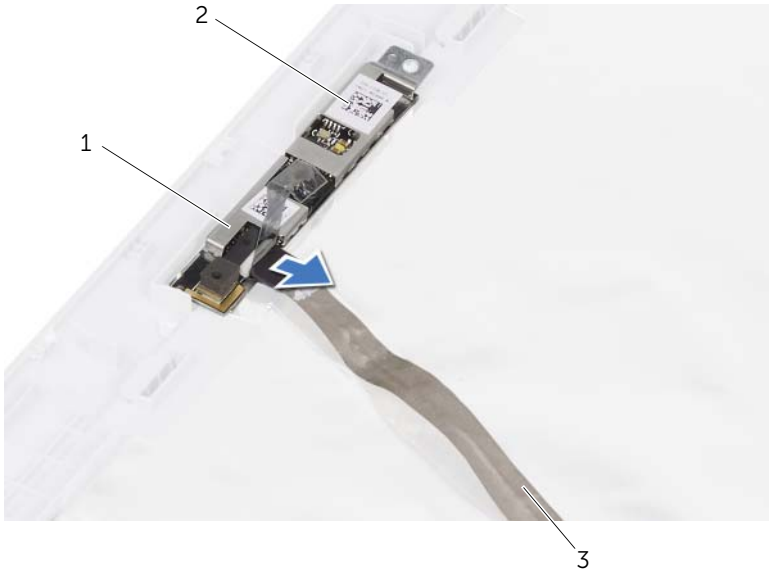

1	카메라 케이블 커넥터	2	카메라 모듈
3	카메라 케이블		



경고 : 컴퓨터 내부에서 작업하기 전에 컴퓨터와 함께 제공된 안전 정보를 읽어 보고 9 페이지 " 시작하기 전에 " 의 단계를 따릅니다 . 자세한 안전 모범 사례 정보는 Regulatory Compliance(규정 준수) 홈 페이지 (dell.com/regulatory_compliance) 를 참조하십시오 .

절차

- 1 카메라 케이블을 카메라 모듈의 커넥터에 연결하고 테이프로 고정합니다 .
- 2 디스플레이 덮개의 맞춤 포스트를 사용하여 카메라 모듈을 올바른 위치에 놓고 카메라 모듈을 디스플레이 덮개에 부착합니다 .

후행 조건

- 1 디스플레이 패널을 장착합니다 . 83 페이지 " 디스플레이 패널 장착 " 을 참조하십시오 .
- 2 디스플레이 베젤을 장착합니다 . 79 페이지 " 디스플레이 베젤 장착 " 을 참조하십시오 .
- 3 디스플레이 조립품을 장착합니다 . 75 페이지 " 디스플레이 조립품 장착 " 을 참조하십시오 .
- 4 전지를 장착합니다 . 19 페이지 " 전지 장착 " 을 참조하십시오 .
- 5 손목 받침대를 장착합니다 . 49 페이지 " 손목 받침대 장착 " 을 참조하십시오 .
- 6 키보드를 장착합니다 . 25 페이지 " 키보드 장착 " 을 참조하십시오 .
- 7 베이스 덮개를 장착합니다 . 29 페이지 " 베이스 덮개 장착 " 을 참조하십시오 .
- 8 전지를 장착합니다 . 19 페이지 " 전지 장착 " 을 참조하십시오 .
- 9 11 페이지 " 컴퓨터 내부에서 작업한 후 " 의 지침을 따릅니다 .



경고 : 컴퓨터 내부에서 작업하기 전에 컴퓨터와 함께 제공된 안전 정보를 읽어 보고 9 페이지 " 시작하기 전에 " 의 단계를 따릅니다 . 자세한 안전 모범 사례 정보는 Regulatory Compliance(규정 준수) 홈 페이지 (dell.com/regulatory_compliance) 를 참조하십시오 .

선행 조건

- 1 전지를 분리합니다 . 17 페이지 " 전지 분리 " 를 참조하십시오 .
- 2 베이스 덮개를 분리합니다 . 27 페이지 " 베이스 덮개 분리 " 를 참조하십시오 .
- 3 메모리 모듈을 분리합니다 . 31 페이지 " 메모리 모듈 분리 " 를 참조하십시오 .
- 4 35 페이지 " 하드 드라이브 분리 " 에 설명된 1 단계에서 4 단계까지의 지침을 따릅니다 .
- 5 41 페이지 " 광학 드라이브 분리 " 에 설명된 1 단계에서 2 단계까지의 지침을 따릅니다 .
- 6 키보드를 분리합니다 . 21 페이지 " 키보드 분리 " 를 참조하십시오 .
- 7 손목 받침대를 분리합니다 . 45 페이지 " 손목 받침대 분리 " 를 참조하십시오 .
- 8 팬을 분리합니다 . 63 페이지 " 팬 분리 " 를 참조하십시오 .
- 9 스피커를 분리합니다 . 67 페이지 " 스피커 분리 " 를 참조하십시오 .
- 10 99 페이지 " 시스템 보드 분리 " 에 설명된 1 단계에서 3 단계까지의 지침을 따릅니다 .
- 11 프로세서 방열판 조립품을 분리합니다 .
105 페이지 " 프로세서 방열판 분리 " 를 참조하십시오 .

절차

- 1 ZIF 소켓을 풀려면 작은 납작 드라이버를 사용하여 ZIF 소켓 캠 나사를 시계 반대 방향으로 캠이 멈출 때까지 돌립니다.
- △ 주의 : 프로세서의 최대 냉각 기능을 보장하려면 프로세서 열 냉각 조립품의 열 전달 영역을 만지지 마십시오. 피부의 오일은 열 패드의 열 전달 기능을 저하시킬 수 있습니다.
- △ 주의 : 프로세서 모듈을 분리할 때 모듈을 곧바로 위로 잡아 당깁니다. 프로세서 모듈의 핀이 구부러지지 않도록 주의합니다.
- 2 프로세서 모듈을 들어 올려 ZIF 소켓에서 분리합니다.

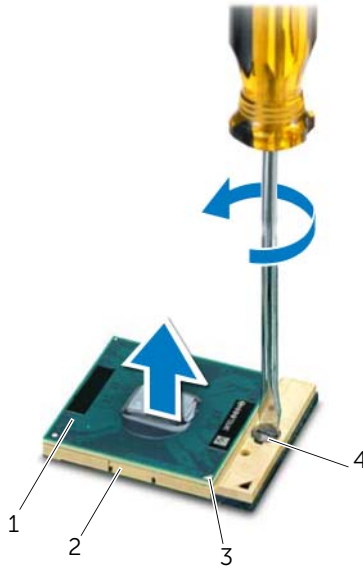

1	프로세서	2	ZIF 소켓
3	핀 1 모서리	4	ZIF 소켓 캠 나사



경고 : 컴퓨터 내부에서 작업하기 전에 컴퓨터와 함께 제공된 안전 정보를 읽어 보고 9 페이지 " 시작하기 전에 " 의 단계를 따릅니다 . 자세한 안전 모범 사례 정보는 Regulatory Compliance(규정 준수) 홈 페이지 (dell.com/regulatory_compliance) 를 참조하십시오 .

절차



주 : 새 프로세서를 설치하는 경우 열 패드가 부착된 새 열 냉각 조립품이 제공되거나 올바른 설치를 설명하기 위해 새 열 패드가 설명서와 함께 제공됩니다 .

- 1 프로세서 모듈의 핀 1 모서리를 ZIF 소켓의 핀 1 모서리에 맞추고 프로세서 모듈을 삽입합니다 .



주 : 프로세서 모듈의 핀 1 모서리에 ZIF 소켓의 핀 1 모서리에 있는 삼각형과 맞추는 삼각형이 있습니다 .

프로세서 모듈이 올바르게 장착되면 모서리 4 개가 모두 동일한 높이로 맞춰집니다 . 모듈의 모서리 하나 이상이 다른 모서리보다 높으면 모듈이 올바르게 장착되지 않은 것입니다 .



주의 : 프로세서의 손상을 방지하려면 캡 나사를 돌릴 때 드라이버가 프로세서에 수직이 되도록 잡습니다 .

- 2 캡 나사를 시계 방향으로 돌려 ZIF 소켓을 조여서 프로세서 모듈을 시스템 보드에 고정합니다 .

후행 조건

- 1 프로세서 방열판 조립품을 장착합니다 . 107 페이지 " 프로세서 방열판 장착 " 을 참조하십시오 .
- 2 103 페이지 " 시스템 보드 장착 " 에 설명된 4 단계에서 7 단계까지의 지침을 따릅니다 .
- 3 팬을 장착합니다 . 65 페이지 " 팬 장착 " 을 참조하십시오 .
- 4 스피커를 장착합니다 . 69 페이지 " 스피커 장착 " 을 참조하십시오 .
- 5 39 페이지 " 하드 드라이브 장착 " 에 설명된 5 단계에서 8 단계까지의 지침을 따릅니다 .
- 6 43 페이지 " 광학 드라이브 장착 " 에 설명된 4 단계에서 5 단계까지의 지침을 따릅니다 .
- 7 메모리 모듈을 장착합니다 . 33 페이지 " 메모리 모듈 장착 " 을 참조하십시오 .
- 8 손목 받침대를 장착합니다 . 49 페이지 " 손목 받침대 장착 " 을 참조하십시오 .
- 9 키보드를 장착합니다 . 25 페이지 " 키보드 장착 " 을 참조하십시오 .
- 10 베이스 덮개를 장착합니다 . 29 페이지 " 베이스 덮개 장착 " 을 참조하십시오 .
- 11 전지를 장착합니다 . 19 페이지 " 전지 장착 " 을 참조하십시오 .
- 12 11 페이지 " 컴퓨터 내부에서 작업한 후 " 의 지침을 따릅니다 .





경고 : 컴퓨터 내부에서 작업하기 전에 컴퓨터와 함께 제공된 안전 정보를 읽어 보고 9 페이지 " 시작하기 전에 " 의 단계를 따릅니다 . 자세한 안전 모범 사례 정보는 Regulatory Compliance(규정 준수) 홈 페이지 (dell.com/regulatory_compliance) 를 참조하십시오 .

선행 조건

- 1 전지를 분리합니다 . 17 페이지 " 전지 분리 " 를 참조하십시오 .
- 2 베이스 덮개를 분리합니다 . 27 페이지 " 베이스 덮개 분리 " 를 참조하십시오 .
- 3 메모리 모듈을 분리합니다 . 31 페이지 " 메모리 모듈 분리 " 를 참조하십시오 .
- 4 35 페이지 " 하드 드라이브 분리 " 에 설명된 1 단계에서 4 단계까지의 지침을 따릅니다 .
- 5 41 페이지 " 광학 드라이브 분리 " 에 설명된 1 단계에서 2 단계까지의 지침을 따릅니다 .
- 6 미니 카드를 분리합니다 . 51 페이지 " 미니 카드 분리 " 를 참조하십시오 .
- 7 키보드를 분리합니다 . 21 페이지 " 키보드 분리 " 를 참조하십시오 .
- 8 손목 받침대를 분리합니다 . 45 페이지 " 손목 받침대 분리 " 를 참조하십시오 .
- 9 팬을 분리합니다 . 63 페이지 " 팬 분리 " 를 참조하십시오 .
- 10 스피커를 분리합니다 . 67 페이지 " 스피커 분리 " 를 참조하십시오 .

절차

 주 : 해당 컴퓨터의 서비스 태그는 시스템 보드에 저장되어 있습니다 . 시스템 보드 조립품을 교체한 후 BIOS 에 서비스 태그를 입력해야 합니다 .

 주 : 시스템 보드에서 케이블을 분리하기 전에 커넥터의 위치를 기록하여 시스템 보드 조립품을 교체한 후 정확하게 다시 연결할 수 있도록 합니다 .

- 1 시스템 보드 커넥터에서 전원 어댑터 포트 케이블을 분리합니다 .
- 2 시스템 보드 조립품을 컴퓨터 베이스에 고정하는 나사를 분리합니다 .

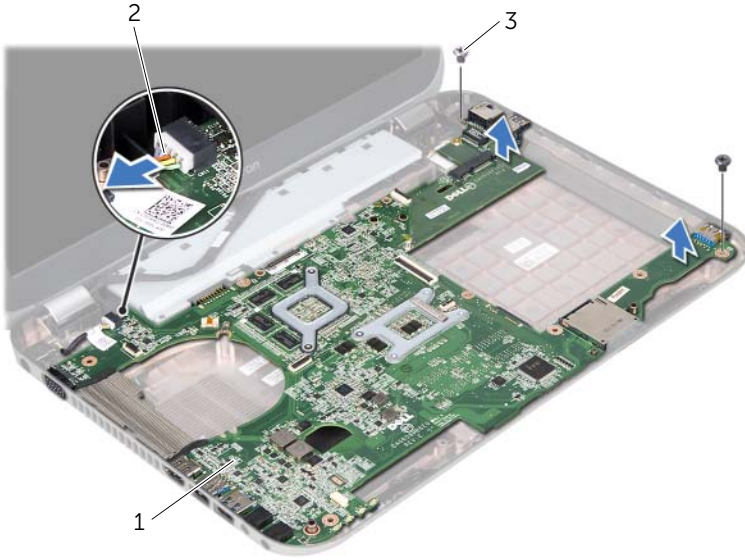

1 시스템 보드 조립품

2 전원 어댑터 포트 케이블

3 나사 (2 개)

- 3 시스템 보드를 일정한 각도로 들어 올리고 컴퓨터 베이스의 슬롯에서 시스템 보드의 커넥터를 분리합니다 .
- 4 프로세서를 분리합니다 . 95 페이지 " 프로세서 분리 " 를 참조하십시오 .
- 5 프로세서 방열판을 분리합니다 . 105 페이지 " 프로세서 방열판 분리 " 를 참조하십시오 .
- 6 도터 보드를 시스템 보드에 고정하는 나사를 분리합니다 .

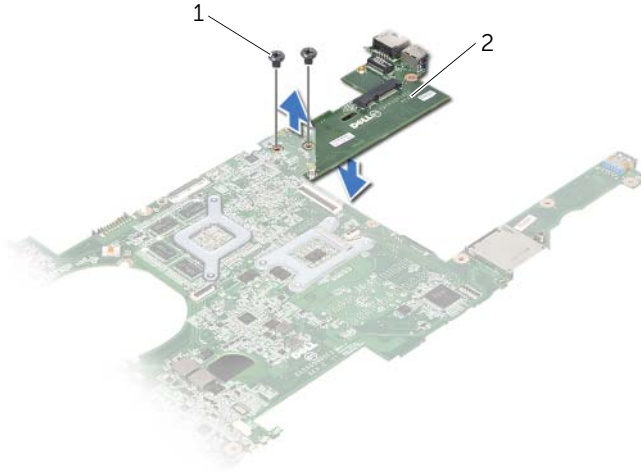

1 나사 (2 개)	2 도터 보드
--------------	---------



경고 : 컴퓨터 내부에서 작업하기 전에 컴퓨터와 함께 제공된 안전 정보를 읽어 보고 9 페이지 " 시작하기 전에 " 의 단계를 따릅니다 . 자세한 안전 모범 사례 정보는 Regulatory Compliance(규정 준수) 홈 페이지 (dell.com/regulatory_compliance) 를 참조하십시오 .

절차

- 1 도터 보드를 시스템 보드에 고정하는 나사를 장착합니다 .
- 2 프로세서를 장착합니다 . 97 페이지 " 프로세서 장착 " 을 참조하십시오 .
- 3 프로세서 방열판을 장착합니다 . 107 페이지 " 프로세서 방열판 장착 " 을 참조하십시오 .
- 4 시스템 보드 조립품의 커넥터를 컴퓨터 베이스의 슬롯에 밀어 넣습니다 .
- 5 시스템 보드 조립품의 나사 구멍을 컴퓨터 베이스의 나사 구멍에 맞춥니다 .
- 6 시스템 보드 조립품을 컴퓨터 베이스에 고정하는 나사를 장착합니다 .
- 7 전원 어댑터 포트 케이블을 시스템 보드 커넥터에 연결합니다 .

후행 조건

- 1 팬을 장착합니다 . 65 페이지 " 팬 장착 " 을 참조하십시오 .
- 2 스피커를 장착합니다 . 69 페이지 " 스피커 장착 " 을 참조하십시오 .
- 3 39 페이지 " 하드 드라이브 장착 " 에 설명된 5 단계에서 8 단계까지의 지침을 따릅니다 .
- 4 43 페이지 " 광학 드라이브 장착 " 에 설명된 4 단계에서 5 단계까지의 지침을 따릅니다 .
- 5 미니 카드를 장착합니다 . 53 페이지 " 미니 카드 장착 " 을 참조하십시오 .
- 6 메모리 모듈을 장착합니다 . 33 페이지 " 메모리 모듈 장착 " 을 참조하십시오 .
- 7 손목 받침대를 장착합니다 . 49 페이지 " 손목 받침대 장착 " 을 참조하십시오 .
- 8 키보드를 장착합니다 . 25 페이지 " 키보드 장착 " 을 참조하십시오 .
- 9 베이스 덮개를 장착합니다 . 29 페이지 " 베이스 덮개 장착 " 을 참조하십시오 .
- 10 전지를 장착합니다 . 19 페이지 " 전지 장착 " 을 참조하십시오 .
- 11 11 페이지 " 컴퓨터 내부에서 작업한 후 " 의 지침을 따릅니다 .

BIOS 에 서비스 태그 입력

- 1 컴퓨터를 켭니다 .
- 2 POST 중에 <F2> 키를 눌러 시스템 설치 프로그램을 시작합니다 .
- 3 기본 탭으로 이동하고 Service Tag Setting(서비스 태그 설정) 필드에 서비스 태그를 입력합니다 .



경고 : 컴퓨터 내부에서 작업하기 전에 컴퓨터와 함께 제공된 안전 정보를 읽어 보고 9 페이지 " 시작하기 전에 " 의 단계를 따릅니다 . 자세한 안전 모범 사례 정보는 Regulatory Compliance(규정 준수) 홈 페이지 (dell.com/regulatory_compliance) 를 참조하십시오 .

선행 조건

- 1 전지를 분리합니다 . 17 페이지 " 전지 분리 " 를 참조하십시오 .
- 2 베이스 덮개를 분리합니다 . 27 페이지 " 베이스 덮개 분리 " 를 참조하십시오 .
- 3 메모리 모듈을 분리합니다 . 31 페이지 " 메모리 모듈 분리 " 를 참조하십시오 .
- 4 35 페이지 " 하드 드라이브 분리 " 에 설명된 1 단계에서 4 단계까지의 지침을 따릅니다 .
- 5 41 페이지 " 광학 드라이브 분리 " 에 설명된 1 단계에서 2 단계까지의 지침을 따릅니다 .
- 6 키보드를 분리합니다 . 21 페이지 " 키보드 분리 " 를 참조하십시오 .
- 7 손목 받침대를 분리합니다 . 45 페이지 " 손목 받침대 분리 " 를 참조하십시오 .
- 8 팬을 분리합니다 . 63 페이지 " 팬 분리 " 를 참조하십시오 .
- 9 스피커를 분리합니다 . 67 페이지 " 스피커 분리 " 를 참조하십시오 .
- 10 99 페이지 " 시스템 보드 분리 " 에 설명된 1 단계에서 3 단계까지의 지침을 따릅니다 .

절차

- 1 시스템 보드 조립품을 뒤집어 놓습니다 .
- 2 프로세서 방열판에 표시된 번호 순서대로 프로세서 방열판을 시스템 보드에 고정하는 조임 나사를 풉니다 .
- 3 프로세서 방열판을 들어 올려 시스템 보드에서 분리합니다 .

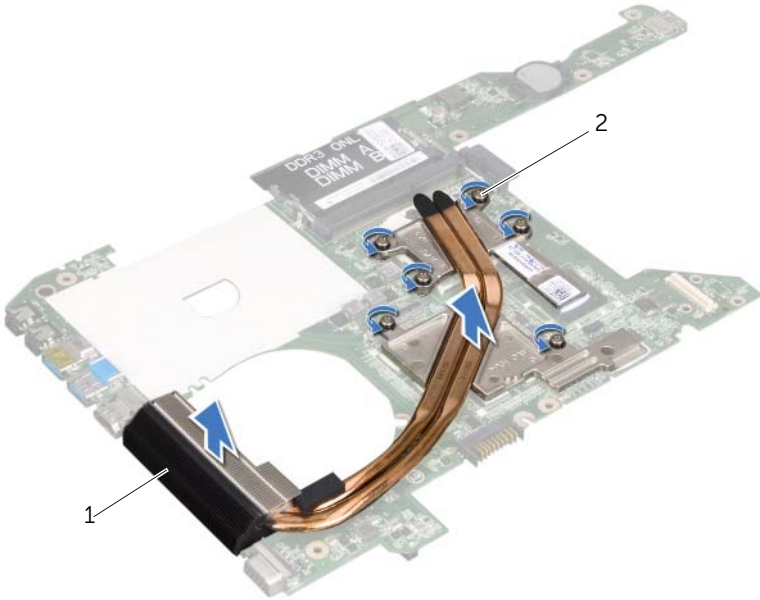

1 프로세서 방열판

2 조임 나사 (6 개)



경고 : 컴퓨터 내부에서 작업하기 전에 컴퓨터와 함께 제공된 안전 정보를 읽어 보고 9 페이지 " 시작하기 전에 " 의 단계를 따릅니다 . 자세한 안전 모범 사례 정보는 Regulatory Compliance(규정 준수) 홈 페이지 (dell.com/regulatory_compliance) 를 참조하십시오 .

절차

- 1 프로세서 방열판의 조임 나사를 시스템 보드의 나사 구멍에 맞춥니다 .
- 2 프로세서 방열판에 표시된 번호 순서대로 프로세서 방열판을 시스템 보드에 고정하는 조임 나사를 조입니다 .

후행 조건

- 1 103 페이지 " 시스템 보드 장착 " 에 설명된 4 단계에서 7 단계까지의 지침을 따릅니다 .
- 2 팬을 장착합니다 . 65 페이지 " 팬 장착 " 을 참조하십시오 .
- 3 스피커를 장착합니다 . 69 페이지 " 스피커 장착 " 을 참조하십시오 .
- 4 39 페이지 " 하드 드라이브 장착 " 에 설명된 5 단계에서 8 단계까지의 지침을 따릅니다 .
- 5 43 페이지 " 광학 드라이브 장착 " 에 설명된 4 단계에서 5 단계까지의 지침을 따릅니다 .
- 6 메모리 모듈을 장착합니다 . 33 페이지 " 메모리 모듈 장착 " 을 참조하십시오 .
- 7 손목 받침대를 장착합니다 . 49 페이지 " 손목 받침대 장착 " 을 참조하십시오 .
- 8 키보드를 장착합니다 . 25 페이지 " 키보드 장착 " 을 참조하십시오 .
- 9 베이스 덮개를 장착합니다 . 29 페이지 " 베이스 덮개 장착 " 을 참조하십시오 .
- 10 전지를 장착합니다 . 19 페이지 " 전지 장착 " 을 참조하십시오 .
- 11 11 페이지 " 컴퓨터 내부에서 작업한 후 " 의 지침을 따릅니다 .

업데이트가 사용 가능하거나 시스템 보드를 교체하는 경우 BIOS 를 플래싱해야 할 수도 있습니다. BIOS 를 플래싱하려면 :

- 1 컴퓨터를 켭니다 .
- 2 support.dell.com/support/downloads 로 이동합니다 .
- 3 컴퓨터에 해당하는 BIOS 업데이트 파일을 찾습니다 .



주 : 해당 컴퓨터의 서비스 태그는 컴퓨터 밑면의 레이블에 있습니다 . 자세한 내용은 컴퓨터와 함께 제공된 빠른 시작 안내서를 참조하십시오 .

해당 컴퓨터의 서비스 태그 또는 특급 서비스 코드가 있는 경우 :

- a Service Tag or Express Service Code(서비스 태그 또는 특급 서비스 코드) 필드에 해당 컴퓨터의 서비스 태그 또는 특급 서비스 코드를 입력합니다 .
- b Submit(제출) 를 클릭하고 4 단계를 계속합니다 .

해당 컴퓨터의 서비스 태그 또는 특급 서비스 코드가 없는 경우 :

- a 다음 옵션 중 하나를 선택합니다 .
 - Automatically detect my Service Tag for me(자동으로 나의 서비스 태그 감지)
 - Choose from My Products and Services List(내 제품 및 서비스 목록에서 선택)
 - Choose from a list of all Dell products(모든 Dell 제품 목록에서 선택)
- b Continue(계속) 를 클릭하고 화면의 지침을 따릅니다 .

- 4 결과 목록이 화면에 나타납니다 . BIOS 를 클릭합니다 .
- 5 Download File(파일 다운로드) 을 클릭하여 최신 BIOS 파일을 다운로드합니다 .
- 6 Please select your download method below(아래의 다운로드 방법을 선택하십시오) 창에서 For Single File Download via Browser(브라우저를 통한 단일 파일 다운로드의 경우) 를 선택한 다음 Download Now(지금 다운로드) 를 클릭합니다 .
- 7 Save As(다른 이름으로 저장) 창에서 컴퓨터에 파일을 다운로드할 적합한 위치를 선택합니다 .
- 8 Download Complete(다운로드 완료) 창이 나타나면 Close(닫기) 를 클릭합니다 .
- 9 BIOS 업데이트 파일을 다운로드한 폴더로 이동합니다 .
폴더에 파일 아이콘이 표시되며 해당 아이콘 이름은 다운로드한 BIOS 업데이트 파일의 이름과 같습니다 .
- 10 BIOS 업데이트 파일 아이콘을 두 번 클릭하고 화면의 지침을 따릅니다 .

